



***Кондиционеры сплит-системы типа GWH
серии «Polar Inverter Arctic»***

R32

РУКОВОДСТВО ПОЛЬЗОВАТЕЛЯ

МОДЕЛИ

GWH09AGCXB-K6DNA4F

GWH12AGC-K6DNA4F

GWH18AGDXD-K6DNA4E

GWH24AGEXF-K6DNA4A



Пожалуйста, перед началом работы внимательно изучите данное Руководство

Оборудование соответствует требованиям технического регламента
ТР ТС 004/2001
ТР ТС 020/2011

Установленный срок службы оборудования — 10 лет

Производитель — GREE Electric Appliances, Inc. (Китай)
Jinji West Road, Qianshan Zhuhai 519070, Guangdong, China

Дата изготовления нанесена на шильдиках оборудования.

Необходимо наличие гарантийного талона.

СОДЕРЖАНИЕ

1. НАЗНАЧЕНИЕ КОНДИЦИОНЕРА	2
2. МЕРЫ БЕЗОПАСНОСТИ.	3
3. УСТРОЙСТВО И СОСТАВНЫЕ ЧАСТИ	5
4. ТЕХНИЧЕСКИЕ ХАРАКТЕРИСТИКИ	6
5. УПРАВЛЕНИЕ КОНДИЦИОНЕРОМ	8
5.1 ПУЛЬТ УПРАВЛЕНИЯ КОНДИЦИОНЕРОМ	8
5.2. ПОРЯДОК РАБОТЫ КОНДИЦИОНЕРА В РАЗЛИЧНЫХ РЕЖИМАХ.	10
5.3. ДОПОЛНИТЕЛЬНЫЕ ФУНКЦИИ	11
5.4. ПОРЯДОК УПРАВЛЕНИЯ	13
5.5. ЗАМЕНА БАТАРЕЕК В ПУЛЬТЕ УПРАВЛЕНИЯ	13
5.6. УПРАВЛЕНИЕ ЧЕРЕЗ WI-FI	14
6. УСЛОВИЯ ЭКСПЛУАТАЦИИ КОНДИЦИОНЕРА	24
7. ТРЕБОВАНИЯ ПРИ ЭКСПЛУАТАЦИИ.	25
8. УХОД И ТЕХНИЧЕСКОЕ ОБСЛУЖИВАНИЕ.	27
9. СБОИ В РАБОТЕ, ПРИЧИНЫ И СПОСОБЫ УСТРАНЕНИЯ	29
10. ТРАНСПОРТИРОВКА И ХРАНЕНИЕ.	30
11. СВЕДЕНИЯ ОБ УТИЛИЗАЦИИ	30
ГАРАНТИЙНЫЙ ТАЛОН.	31

1. НАЗНАЧЕНИЕ КОНДИЦИОНЕРА

Кондиционер бытовой типа сплит-система DC-инверторного типа предназначен для создания оптимальной температуры воздуха при обеспечении санитарно гигиенических норм в жилых, общественных и административно-бытовых помещениях.

Кондиционер осуществляет охлаждение, осушение, нагрев, вентиляцию и очистку воздуха от пыли.

2. МЕРЫ БЕЗОПАСНОСТИ

Штепсель питания должен быть плотно вставлен в розетку.

Несоблюдение данного требования может привести к поражению электрическим током, перегреву и возникновению пожара.



Во время работы не вынимайте штепсель питания из розетки. Несоблюдение данного требования может привести к поражению электрическим током или возникновению пожара.

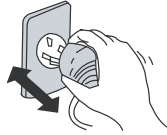

Никогда не рашивайте кабель питания. Это может привести к перегреву и явиться причиной пожара.

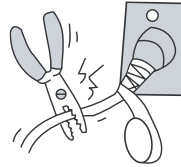

Не применяйте удлинители силовых линий и не используйте розетку для одновременного питания другой электрической аппаратуры. Это может привести к поражению электрическим током и возникновению пожара.

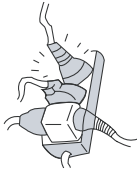

Не эксплуатируйте кондиционер с мокрыми руками. Это может привести к поражению электрическим током.



Не вставляйте ручки, палки и т.п. в воздухозаборное и воздуховыпускное отверстия. Это может быть опасно.



Не направляйте холодный воздушный поток на людей в течение длительного периода времени. Это может привести к ухудшению физического состояния и проблемам со здоровьем.



При появлении признаков горения или дыма, пожалуйста, отключите электропитание и свяжитесь с центром обслуживания компании GREE.



Не пытайтесь самостоятельно чинить воздушный кондиционер. Это может привести к еще большим неисправностям.

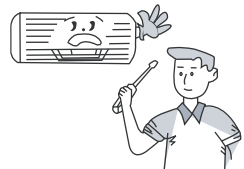

МЕРЫ БЕЗОПАСНОСТИ

Не используйте вместо предохранителя «жучки» и прочие подобные устройства. Это может привести к поломкам или пожару.

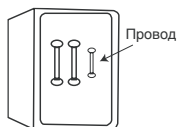

Обязательно вынимайте штепсель из розетки питания в случае длительного простоя кондиционера воздуха.

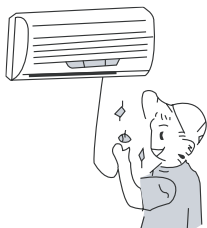

При проведении чистки необходимо прекратить работу кондиционера и отключить подачу питания.

В противном случае возможно поражение электрическим током.

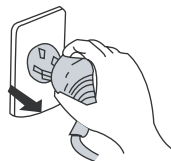

Не вытаскивайте штепсель питания из розетки, держа за кабель питания.

Это может привести к пожару и поражению электрическим током.



Не размещайте нагревательные приборы рядом с кондиционером воздуха.

Поток воздуха от кондиционера может привести к недостаточной производительности нагревательного прибора.



Не допускайте размещения рядом с блоками горючих смесей и распылителей.

Существует опасность воспламенения.

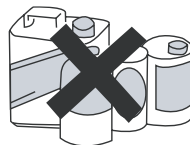

Убедитесь в том, что стойка для установки блока достаточно прочна. В противном случае возможно падение блока, сопровождающееся нанесением травм и т.п.

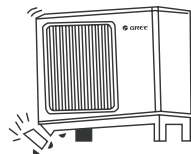

Не облакачивайтесь и не становитесь на верхнюю часть наружного блока.

Падение наружного блока может быть опасным.

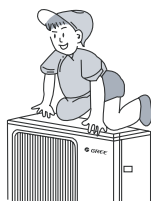

Не загромождайте воздухозаборное и воздуховыпускное отверстия наружного и внутреннего блоков.

Это может вызвать падение мощности кондиционера и привести к нарушению его работы.



3. УСТРОЙСТВО И СОСТАВНЫЕ ЧАСТИ

Внутренний блок

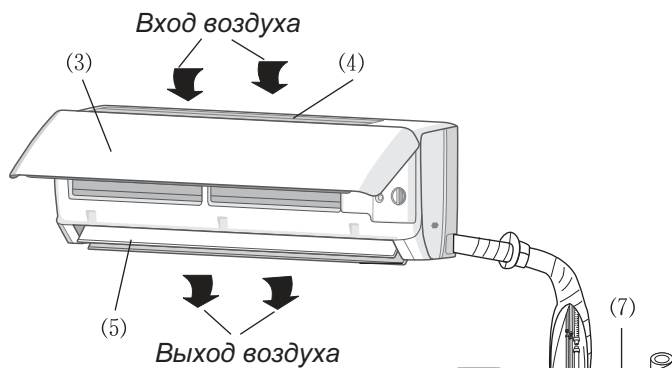

Индикация на панели

⏻: Работа

⌘: Заданная температура

(2)



- (1) Кабель питания
- (2) Пульт управления
- (3) Панель передняя
- (4) Фильтр-сетка
- (5) Жалюзи
- (6) Фреоновые трубки
- (7) Скотч
- (8) Монтажный кабель
- (9) Дренажная трубка

Наружный блок

Вход воздуха

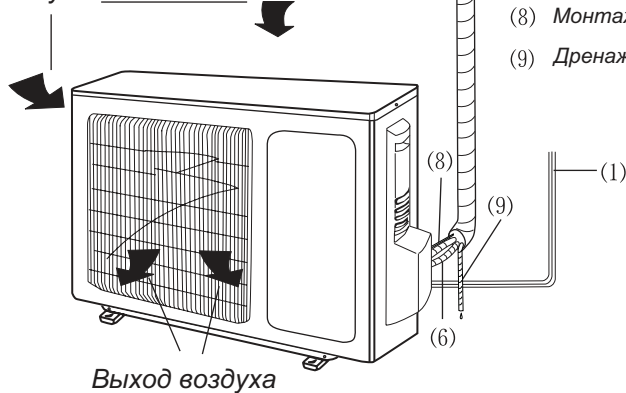

**Кондиционеры сплит-системы типа GWH серии «Polar Inverter Arctic» R32
РУКОВОДСТВО ПОЛЬЗОВАТЕЛЯ**

4. ТЕХНИЧЕСКИЕ ХАРАКТЕРИСТИКИ

Модель в сборе (серебряная панель)			GWH09AGCXB-K6DNA4F	GWH12AGC-K6DNA4F
Производительность	Охлаждение	Вт	2 700 (800 ~ 3 800)	3 510 (900 ~ 4 400)
	Обогрев	Вт	3 000 (900 ~ 4 250)	3 810 (900 ~ 4 700)
Потребляемая мощность	Охлаждение	Вт	695 (100 ~ 1 300)	962 (220 ~ 1 400)
	Обогрев	Вт	700 (150 ~ 1 400)	953 (220 ~ 1 550)
Рабочий ток	Охлаждение	А	3.1	4.3
	Обогрев	А	3.2	4.6
SEER/SCOP		—	7.5/4.2	7.1/4.1
Класс энергопотребления		—	A++/A+	A++/A+
Температурный диапазон эксплуатации	Охлаждение	°С	-20 ~ +50	-20 ~ +50
	Обогрев	°С	-25 ~ +30	-25 ~ +30
ВНУТРЕННИЙ БЛОК			GWH09AGCXB-K6DNA4F/I	GWH12AGC-K6DNA4F/I
Расход воздуха (max → min)		м³/ч	610/570/540/470/440/420/390	680/620/560/490/450/420/390
Уровень звукового давления (min → max)		дБ(А)	24/27/29/31/34/36/38	24/27/30/32/35/37/41
Дренажный отвод (наружный диаметр)		мм	16	16
Габаритные размеры (Ш×В×Г)	Без упаковки	мм	825×293×196	825×293×196
	В упаковке	мм	875×268×365	875×268×365
Вес	Без упаковки	кг	9.5	9.5
	В упаковке	кг	11.5	11.5
НАРУЖНЫЙ БЛОК			GWH09AFC-K6DNA2F/O	GWH12AFC-K6DNA2F/O
Уровень шума		дБ(А)	50	52
Компрессор	Тип	—	Ротационный	Ротационный
	Бренд	—	GREE	GREE
Габаритные размеры (Ш×В×Г)	Без упаковки	мм	732×555×330	732×555×330
	В упаковке	мм	794×615×376	794×615×376
Установочные размеры		мм	455×310	455×310
Вес	Без упаковки	кг	24.5	24.5
	В упаковке	кг	27	27
ПАРАМЕТРЫ ФРЕОНОВОЙ ТРАССЫ				
Тип хладагента		—	R32	R32
Масса хладагента в наружном блоке		кг	0.53	0.57
Стандартная длина трассы, при которой не требуется дозаправка		м	5	5
Дополнительное количество хладагента на 1 м жидкостной трубы		г/м	16	16
Соединительные трубы	Жидкость	дюйм	1/4"	1/4"
	Газ	дюйм	3/8"	3/8"
Максимальная длина фреоновой трассы		м	15	20
Максимальный перепад высот		м	10	10
ПАРАМЕТРЫ ЭЛЕКТРИЧЕСКИХ ПОДКЛЮЧЕНИЙ				
Подключение электропитания		—	к наружному блоку	к наружному блоку
Источник электропитания		В/ф/Гц	220–240/1/50	220–240/1/50
Номинальный ток автоматического выключателя		А	10	10
Сетевая кабель электропитания		п×мм²	3×1.0	3×1.0
Межблочные кабели		п×мм²	4×1.0	4×1.0

В таблице приведены данные для температурных условий в соответствии с ISO 5151-94:
 — режим охлаждения внутри 27 °С (DB)/19 °С (WB), снаружи 35 °С (DB)/24 °С (WB)
 — режим обогрева внутри 20 °С (DB)/15 °С (WB), снаружи 7 °С (DB)/6 °С (WB)

**Кондиционеры сплит-системы типа GWH серии «Polar Inverter Arctic» R32
РУКОВОДСТВО ПОЛЬЗОВАТЕЛЯ**

ТЕХНИЧЕСКИЕ ХАРАКТЕРИСТИКИ

Модель в сборе (серебряная панель)			GWH18AGDXD-K6DNA4E	GWH24AGEXF-K6DNA4A
Производительность	Охлаждение	Вт	5 300 (850 ~ 6 300)	7 100 (2 000 ~ 8 850)
	Обогрев	Вт	5 600 (1 050 ~ 7 000)	7 800 (1 800 ~ 9 450)
Потребляемая мощность	Охлаждение	Вт	1 501 (100 ~ 2 300)	2 030 (450 ~ 2 900)
	Обогрев	Вт	1 393 (240 ~ 2 350)	2 000 (350 ~ 3 000)
Рабочий ток	Охлаждение	А	7.2	9
	Обогрев	А	6.3	9.3
SEER/SCOP		—	7.3/4.2	7.0/4.2
Класс энергопотребления		—	A++/A+	A++/A+
Температурный диапазон эксплуатации	Охлаждение	°С	-20 ~ +50	-20 ~ +50
	Обогрев	°С	-25 ~ +30	-25 ~ +30
ВНУТРЕННИЙ БЛОК			GWH18AGDXD-K6DNA4E/I	GWH24AGEXF-K6DNA4A/I
Расход воздуха (max → min)		м³/ч	1 000/850/760/650/580/520/450	1 250/1 100/1 000/950/900/850/800
Уровень звукового давления (min → max)		дБ(А)	26/29/34/37/41/42/45	33/36/38/40/41/44/48
Дренажный отвод (наружный диаметр)		мм	16	16
Габаритные размеры (Ш×В×Г)	Без упаковки	мм	982×311×221	1 075×333×246
	В упаковке	мм	1 044×297×385	1 133×333×414
Вес	Без упаковки	кг	12.5	16
	В упаковке	кг	15	19
НАРУЖНЫЙ БЛОК			GWH18AGD-K6DNA1E/O	GWH24AFE-K6DNA2I/O
Уровень шума		дБ(А)	56	59
Компрессор	Тип	—	Ротационный	Ротационный
	Бренд	—	GREE	GREE
Габаритные размеры (Ш×В×Г)	Без упаковки	мм	802×555×350	958×660×402
	В упаковке	мм	872×620×398	1 032×737×456
Установочные размеры		мм	512×332	570×371
Вес	Без упаковки	кг	30.5	41.5
	В упаковке	кг	33.5	46
ПАРАМЕТРЫ ФРЕОНОВОЙ ТРАССЫ				
Тип хладагента		—	R32	R32
Масса хладагента в наружном блоке		кг	0.85	1.5
Стандартная длина трассы, при которой не требуется дозаправка		м	5	5
Дополнительное количество хладагента на 1 м жидкостной трубы		г/м	16	40
Соединительные трубы	Жидкость	дюйм	1/4"	1/4"
	Газ	дюйм	1/2"	5/8"
Максимальная длина фреоновой трассы		м	25	25
Максимальный перепад высот		м	10	10
ПАРАМЕТРЫ ЭЛЕКТРИЧЕСКИХ ПОДКЛЮЧЕНИЙ				
Подключение электропитания		—	к наружному блоку	к наружному блоку
Источник электропитания		В/ф/Гц	220–240/1/50	220–240/1/50
Номинальный ток автоматического выключателя		А	16	25
Сетевая кабель электропитания		п×мм²	3×1.5	3×2.5
Межблочные кабели		п×мм²	4×1.0	4×1.0



В таблице приведены данные для температурных условий в соответствии с ISO 5151-94:
— режим охлаждения внутри 27 °С (DB)/19 °С (WB), снаружи 35 °С (DB)/24 °С (WB)
— режим обогрева внутри 20 °С (DB)/15 °С (WB), снаружи 7 °С (DB)/6 °С (WB)

5. УПРАВЛЕНИЕ КОНДИЦИОНЕРОМ

5.1 ПУЛЬТ УПРАВЛЕНИЯ КОНДИЦИОНЕРОМ

Для управления кондиционером используется инфракрасный пульт управления.

ПРИМЕЧАНИЯ:

- Данный пульт является универсальным для нескольких серий кондиционеров GREE. Некоторые кнопки могут быть неактивны, если Ваш кондиционер не имеет соответствующей функции.
- После включения электропитания кондиционер издаст звуковой сигнал и на панели внутреннего блока загорится индикатор питания . После этого можно будет настроить работу кондиционера с помощью беспроводного пульта.
- При нажатии кнопки на пульте, на дисплее пульта мигнет индикатор передачи сигнала , а кондиционер издаст звуковой сигнал, что означает, что команда от пульта была передана кондиционеру.
- При управлении расстояние между пультом и внутренним блоком должно быть не более 8 м. В момент передачи сигнала между пультом и блоком не должно быть предметов, мешающих прохождению сигнала. Пульт управления должен находиться на расстоянии не менее 1 м от телевизионной и радиоаппаратуры. Не роняйте и не ударяйте пульт, а также не оставляйте его под прямыми солнечными лучами.

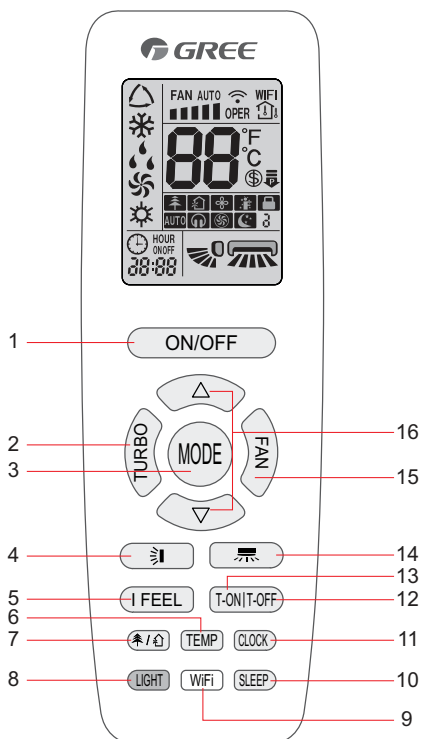



**Кондиционеры сплит-системы типа GWH серии «Polar Inverter Arctic» R32
РУКОВОДСТВО ПОЛЬЗОВАТЕЛЯ**

УПРАВЛЕНИЕ КОНДИЦИОНЕРОМ

Описание кнопок пульта приведено в таблице.

№	Кнопка	Комментарии
1	ON/OFF	Нажмите кнопку ON/OFF для включения или выключения кондиционера
2	TURBO	Нажатием кнопки TURBO включается режим усиленного охлаждения или обогрева. При этом вентилятор начинает вращаться с повышенной скоростью относительно имеющихся режимов скоростей. На дисплее высвечивается знак
3	MODE	Нажатием кнопки MODE выбирается режим работы в следующей последовательности: Автоматический — Охлаждение — Осушение — — Вентиляция — Обогрев
4		Нажатием кнопки включается автоматическое качание горизонтальных жалюзи или устанавливается одно из фиксированных положений. С каждым нажатием кнопки положение горизонтальных жалюзи изменяется в следующей последовательности.
5	I FEEL	Нажатием кнопки I FEEL включается и выключается функция определения температуры воздуха в помещении по датчику на дистанционном пульте управления. На дисплее выводится индикация . Каждые 10 мин. с пульта на внутренний блок посылается сигнал подтверждения. В случае если сигнал не будет получен, кондиционер начинает работать в соответствии с датчиком температуры, установленным во внутреннем блоке.
6	TEMP	Нажатием кнопки TEMP осуществляется переключение индикации температуры между заданной температурой и фактической температурой воздуха в помещении. Если выбрана фактическая температура воздуха в помещении, на дисплее отображается индикация
7		Нажатием кнопки включается и выключается функция ионизации или функция притока свежего воздуха. Функция притока свежего воздуха отсутствует в кондиционерах данной серии.
8	LIGHT	Нажатием кнопки LIGHT включается и выключается подсветка ЖК-дисплея внутреннего блока.
9	WiFi	Кнопка WiFi предназначена для включения и отключения функции Wi-Fi.
10	SLEEP	Нажатием кнопки SLEEP включается и выключается функция сна. При этом на дисплее напротив данной функции загорается индикация . Функция сна доступна только в режимах охлаждения, обогрева и осушения. Режим сна отключается при выключении кондиционера.
11	CLOCK	Нажатием кнопки CLOCK устанавливается значение текущего времени. Порядок настройки: 1. Нажмите кнопку CLOCK . На дисплее пульта будет мигать индикация . 2. С помощью кнопок или установите требуемое значение времени. 3. Нажмите кнопку CLOCK еще раз, чтобы подтвердить настройку текущего времени.

УПРАВЛЕНИЕ КОНДИЦИОНЕРОМ

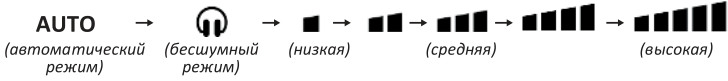
№	Кнопка	Комментарии
12	T-OFF	<p>Нажатием кнопки T-OFF устанавливается время выключения кондиционера по таймеру.</p> <p>Порядок настройки:</p> <ol style="list-style-type: none"> 1. Нажмите кнопку T-OFF. На дисплее пульта управления отобразится последняя настройка времени таймера и начнет мигать индикация OFF. 2. С помощью кнопок Δ или ∇ установите требуемое время выключения кондиционера. 3. Нажмите кнопку T-OFF еще раз, чтобы подтвердить настройку таймера. На дисплее пульта управления будет отображаться индикация OFF и текущее время. 4. Чтобы отменить выключение кондиционера по таймеру, нажмите кнопку T-OFF еще раз. Индикация OFF на дисплее пульта исчезнет.
13	T-ON	<p>Нажатием кнопки T-ON устанавливается время включения кондиционера по таймеру. Порядок настройки аналогичен п. 12.</p>
14		<p>Нажатием кнопки  устанавливается положение вертикальных жалюзи и автоматическое качание вертикальных жалюзи. С каждым нажатием кнопки  положение вертикальных жалюзи изменяется в следующей последовательности.</p> 
15	FAN	<p>Нажатием кнопки FAN скорость вентилятора меняется в следующей последовательности:</p>  <p>В режиме Auto скорость вентилятора задается автоматически в зависимости от температуры окружающего воздуха в соответствии с заводской настройкой. Настройка скорости вращения вентилятора сохраняется при изменении режима работы кондиционера. В режиме осушения вентилятор автоматически вращается на низкой скорости.</p>
16	Δ / ∇	<p>Нажатием кнопки Δ или ∇ значение задаваемой температуры воздуха внутри помещения увеличивается или уменьшается на 1 °C соответственно. Кнопки служат также для изменения значения времени в режимах CLOCK и TIMER.</p>

5.2. ПОРЯДОК РАБОТЫ КОНДИЦИОНЕРА В РАЗЛИЧНЫХ РЕЖИМАХ





- В режиме охлаждения или нагрева кондиционер поддерживает заданную температуру с точностью ± 1 °C.
- Если заданная температура в режиме охлаждения выше температуры окружающего воздуха более чем на 1 °C, кондиционер не включится.
- Если заданная температура в режиме нагрева ниже температуры окружающего воздуха более чем на 1 °C, кондиционер не включится.
- В автоматическом режиме температура не регулируется вручную, кондиционер автоматически поддерживает комфортную температуру 23 ± 2 °C. Если температура +20 °C, кондиционер автоматически начнет работу в режиме нагрева. При достижении температуры +26 °C кондиционер включится в режим охлаждения.

УПРАВЛЕНИЕ КОНДИЦИОНЕРОМ

- В режиме осушения кондиционер поддерживает заданную температуру с точностью ± 2 °С. Если при включении кондиционера температура в помещении выше заданной более чем на 2 °С, то кондиционер будет работать в режиме охлаждения.
- Если в режиме осушения температура в помещении ниже заданной более чем на 2 °С компрессор и вентилятор наружного блока не работает, вентилятор внутреннего блока вращается с низкой скоростью.
- В режиме сна при работе на охлаждение после первого часа работы заданная температура автоматически повышается на 1 °С, после второго часа еще на 1 °С. Далее заданная температура остается без изменения.
- В режиме сна при работе на нагрев после первого часа работы заданная температура автоматически понижается на 1 °С, после второго часа еще на 1 °С. Далее заданная температура остается без изменения.

5.3. ДОПОЛНИТЕЛЬНЫЕ ФУНКЦИИ

5.3.1. Блокировка кнопок пульта

Если пульт управления включен, одновременно нажмите и удерживайте в течение 3 секунд кнопки  и . После этого все кнопки пульта управления будут заблокированы и на дисплее пульта будет отображаться индикация . Для снятия блокировки необходимо повторно нажать кнопки  и .

5.3.2. Функция автоматического оттаивания внутреннего блока

В случае, если температура внутри и снаружи помещения низкая, теплообменник внутреннего блока начинает обмерзать. При температуре на теплообменнике 0 °С автоматически включается функция автоматического оттаивания. Компрессор и вентиляторы внутреннего и наружного блока останавливаются. На панели внутреннего блока мигает индикатор.

5.3.3. Режим отображения температуры (°С или °F)

Значение температуры на дисплее пульта может отображаться в °С или °F. Чтобы переключиться между шкалой °С и °F, при выключенном блоке одновременно нажмите кнопки **Mode** и .

5.3.4. Авторестарт

После сбоя и последующего восстановления подачи электропитания кондиционер способен возобновить работу с теми же параметрами, что и до отключения.

5.3.5. Функция энергосбережения

Для включения или выключения функции энергосбережения в режиме охлаждения одновременно нажмите кнопки **Temp** и **Timer**. Если включена функция энергосбережения, на дисплее отображается индикация SE, а заданная температура регулируется автоматически в соответствии с заводскими настройками для достижения наилучшего энергосберегающего эффекта.

При включенной функции энергосбережения заданная температура и скорость вращения вентилятора не могут быть изменены (вентилятор вращается в автоматическом режиме).

УПРАВЛЕНИЕ КОНДИЦИОНЕРОМ

Функция энергосбережения не может быть включена одновременно с режимом сна. Если при включенной функции энергосбережения нажать кнопку **Sleep**, функция энергосбережения будет отменена. Если при включенном режиме сна включить функцию энергосбережения, режим сна будет отключен.

5.3.6. Экономный обогрев 8 °C

Функция экономного обогрева предназначена для защиты помещения от промерзания при отсутствии людей. При включенной функции экономного обогрева кондиционер работает в режиме обогрева с заданной температурой 8 °C, тем самым обеспечивая защиту помещения от промерзания в случае длительного отсутствия людей при малом потреблении электроэнергии. Чтобы включить экономный обогрев, необходимо в режиме обогрева одновременно нажать кнопки **Temp** и **Timer**.

При включенной функции экономного обогрева вентилятор внутреннего блока работает в автоматическом режиме, изменение заданной температуры и скорости вращения вентилятора невозможно. Функция экономного обогрева несовместима с функцией сна.

5.3.7. Автоматическая очистка

При выключенном блоке одновременно нажмите и удерживайте в течение 5 секунд кнопки **MODE** и **FAN**, чтобы включить или выключить функцию автоматической очистки. Когда функция автоматической очистки включена, на дисплее пульта отображается индикация CL.

Автоматическая очистка включает пять этапов: конденсация, заморозка, разморозка, осушение и стерилизация. В процессе работы кондиционера на поверхности испарителя конденсируется влага из воздуха. Кондиционер выполняет быстрое охлаждение, чтобы снизить температуру. Конденсат замерзает вместе с пылью и загрязнениями, расширяясь и отделяя их от поверхности испарителя. Когда слой наледи достигает определенной толщины, кондиционер переключается в режим быстрого обогрева, чтобы разморозить теплообменник. Пыль и загрязнения стекают в поддон вместе с конденсатом. После удаления конденсата кондиционер увеличивает температуру испарителя до 50–55 °C и поддерживает ее в течение 10 минут для осушения и обеззараживания поверхности испарителя.

В процессе автоматической очистки кондиционер может издавать различные звуки, связанные с течением жидкости или расширением и сжатием из-за изменения температуры, а также выдувать холодный или теплый воздух — все это является нормальным явлением. Перед очисткой убедитесь, что помещение хорошо проветривается.

Функция автоматической очистки работает только при нормальной температуре наружного воздуха. Если помещение сильно загрязнено, выполняйте очистку каждый месяц; если помещение не сильно загрязнено, выполняйте очистку каждые 3 месяца. На время очистки людям рекомендуется покинуть помещение. После завершения автоматической очистки кондиционер перейдет в режим ожидания.

УПРАВЛЕНИЕ КОНДИЦИОНЕРОМ

5.3.8. Теплый старт

Функция «Теплый старт» предназначена для предотвращения поступления в помещение холодного воздуха в режиме.

Холодный воздух может поступать в помещение в режиме обогрева, если теплообменник внутреннего блока имеет низкую температуру по одной из следующих причин:

1. Режим обогрева запущен только что;
2. После автоматической разморозки;
3. Низкая температура окружающего воздуха.

Для предотвращения обдува холодным воздухом в режиме обогрева вентилятор внутреннего блока кондиционера включится с задержкой в 1–5 минут (фактическое время задержки зависит от температуры воздуха в помещении).

5.4. ПОРЯДОК УПРАВЛЕНИЯ

1. После подключения кондиционера к сети электропитания нажмите кнопку **On/Off** для включения кондиционера.
2. Кнопкой **Mode** выберите режим охлаждения или нагрева.
3. Кнопками Δ и ∇ установите значение заданной температуры в диапазоне от 16 до 30 °С. В автоматическом режиме значение температуры устанавливается автоматически и с пульта не задается.
4. Кнопкой **Fan** установите требуемый режим вращения вентилятора: автоматический, низкая, средняя, высокая скорость.
5. Кнопкой **Swing** установите режим качания жалюзи. Для включения функций **Sleep**, **Timer**, **Turbo**, **Light** нажмите соответствующие кнопки.

5.5. ЗАМЕНА БАТАРЕЕК В ПУЛЬТЕ УПРАВЛЕНИЯ

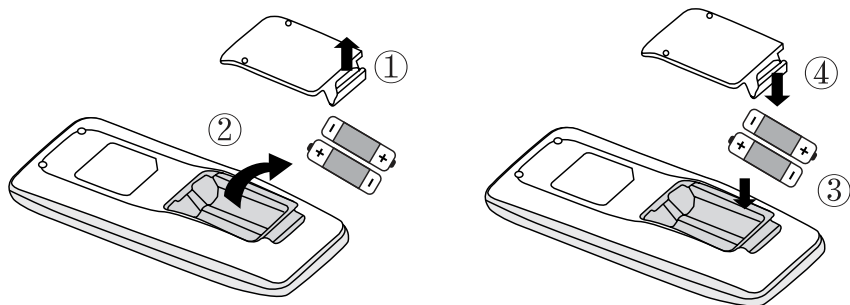

- В пульте управления применяются две батарейки 1,5 В типа AAA.
- Для извлечения батареек при замене сдвиньте крышку пульта управления в направлении стрелки, извлеките отработавшие батарейки и установите новые. Установите крышку пульта на место.
- Не допускается использовать одновременно батарейку, выработавшую ресурс, и новую, а также батарейки разных типов. Срок службы батареек не более 1 года.
- Если предполагается, что пульт не будет использоваться длительное время, необходимо извлечь батарейки из пульта.

УПРАВЛЕНИЕ КОНДИЦИОНЕРОМ

5.6. УПРАВЛЕНИЕ ЧЕРЕЗ WI-FI

Функция управления кондиционером с помощью смартфона или планшета доступна только для устройств с операционной системой Android (версии 4.4 или выше) или iOS (версии 7.0 или выше).

5.6.1. Схема управления

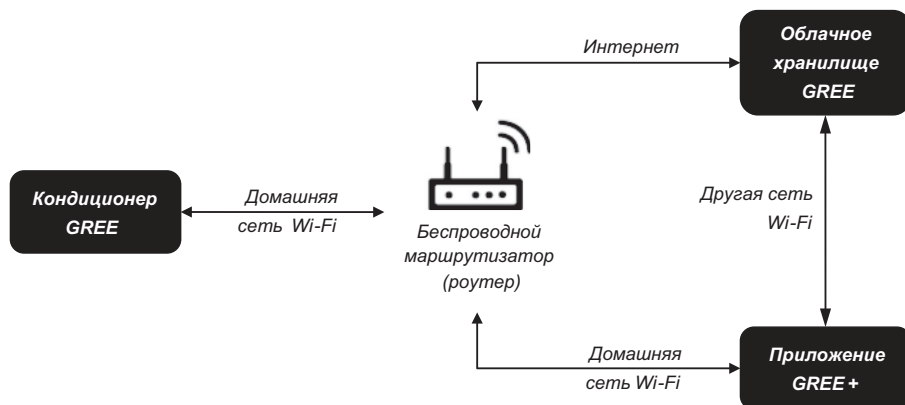

5.6.2. Загрузка и установка приложения GREE+

Способ 1: Отсканируйте приведенный ниже QR-код с помощью вашего устройства и загрузите найденное приложение.



Способ 2: Пользователи устройств с операционной системой iOS могут загрузить программу GREE+ через магазин приложений App Store.

УПРАВЛЕНИЕ КОНДИЦИОНЕРОМ

5.6.3. Вход в систему

Откройте приложение GREE+ и нажмите кнопку **Sign up** для входа в систему или регистрации.

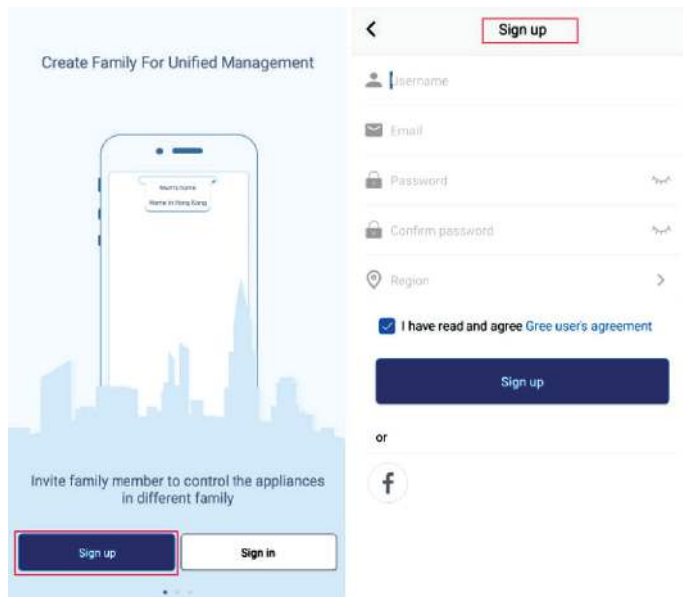

Помимо кнопки **Sign in** на странице приветствия войти в систему можно, нажав на иконку профиля в левом верхнем углу главной страницы.

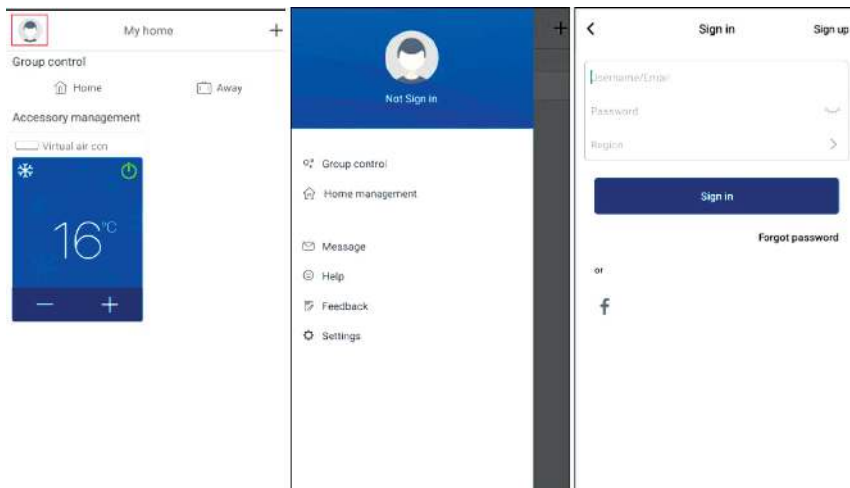

УПРАВЛЕНИЕ КОНДИЦИОНЕРОМ

5.6.4. Установка связи с кондиционером

На домашней странице нажмите кнопку + в правом верхнем углу, чтобы добавить новое устройство.

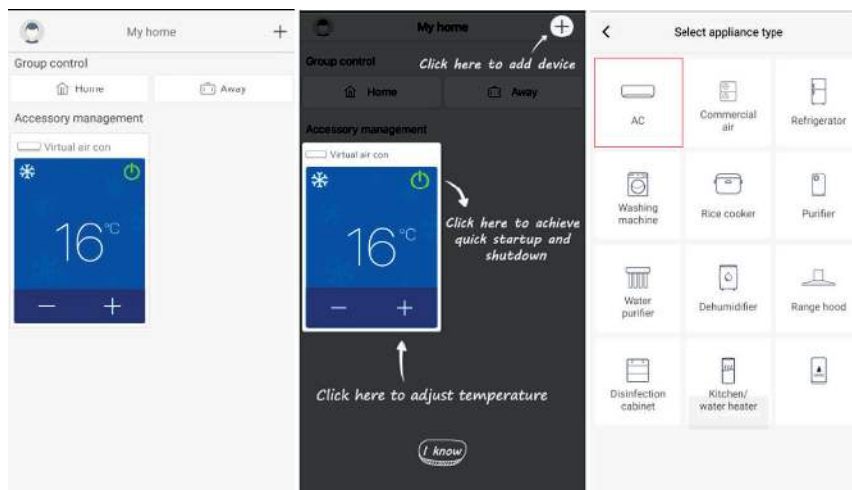

Выберите тип устройства «АС» (кондиционер) и затем следуйте инструкциям в приложении.

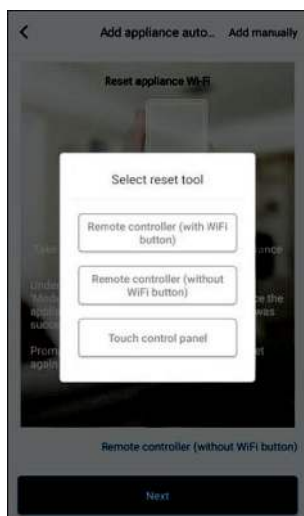

Кондиционеры сплит-системы типа GWH серии «Pular Inverter Arctic» R32 РУКОВОДСТВО ПОЛЬЗОВАТЕЛЯ

УПРАВЛЕНИЕ КОНДИЦИОНЕРОМ

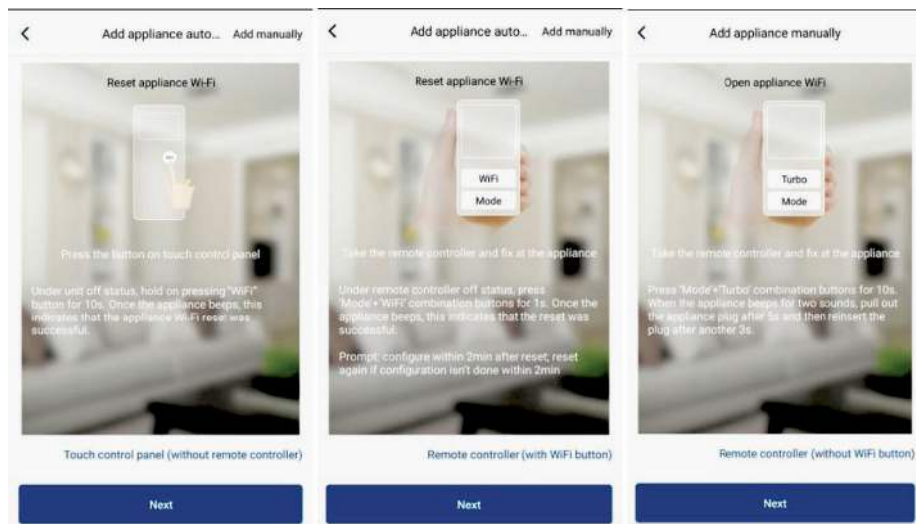

Перезапустите кондиционер (следуйте инструкциям в приложении) и затем нажмите кнопку **Next**, чтобы автоматически добавить кондиционер (необходимо ввести пароль Wi-Fi). Либо после настройки и включения электропитания кондиционера нажмите кнопку **Add appliance manually** в правом верхнем углу, чтобы выбрать беспроводную сеть для управления устройством. Затем подтвердите домашнюю сеть Wi-Fi и выполните конфигурацию.

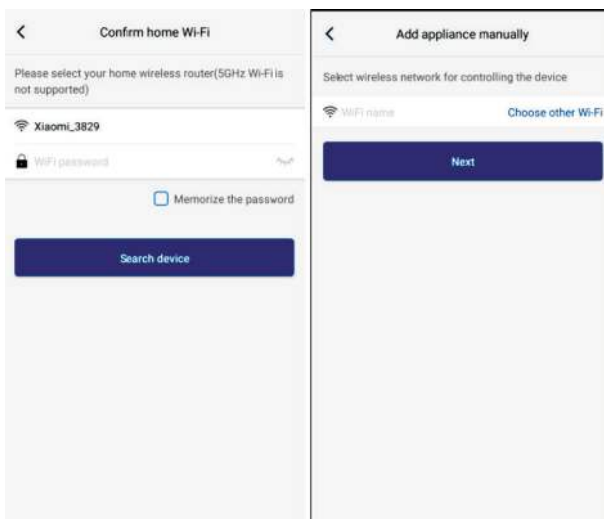

Кондиционеры сплит-системы типа GWH серии «Polar Inverter Arctic» R32
РУКОВОДСТВО ПОЛЬЗОВАТЕЛЯ

УПРАВЛЕНИЕ КОНДИЦИОНЕРОМ

После перезапуска кондиционера и правильного заполнения информации найдите устройство и выполните конфигурацию.

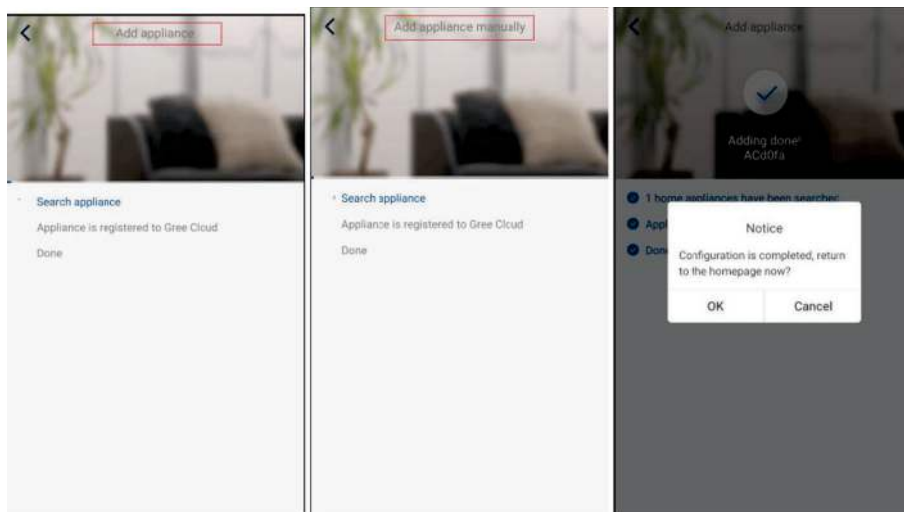

УПРАВЛЕНИЕ КОНДИЦИОНЕРОМ

5.6.5. Настройка основных функций

На домашней странице нажмите на одно из устройств в списке, чтобы перейти к настройке его работы.

Настройте режим, температуру и скорость вращения вентилятора.

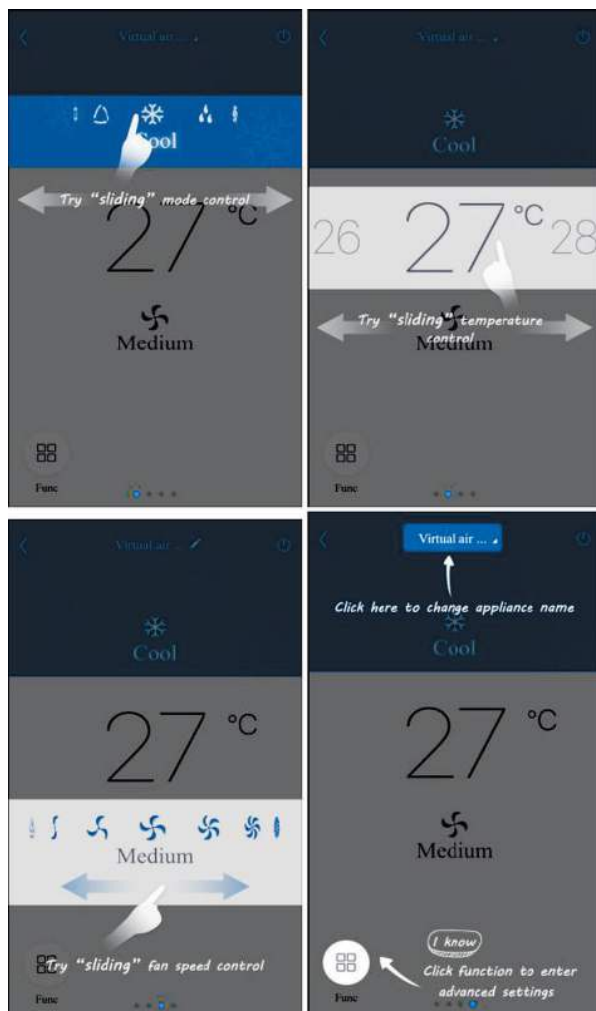

УПРАВЛЕНИЕ КОНДИЦИОНЕРОМ

Настройте дополнительные функции. Нажмите кнопку **Func** в нижнем левом углу, чтобы перейти к списку функций. Нажимайте на иконки в списке для включения или отключения соответствующих функций.

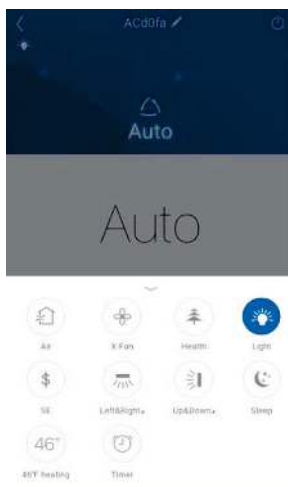

Настройте качание жалюзи. Нажмите кнопку **Up&down swing** или **Left&right swing**, чтобы включить или выключить качание горизонтальных или вертикальных жалюзи. Нажмите на стрелку в нижнем углу иконки, чтобы перейти на страницу настройки диапазона качания жалюзи.

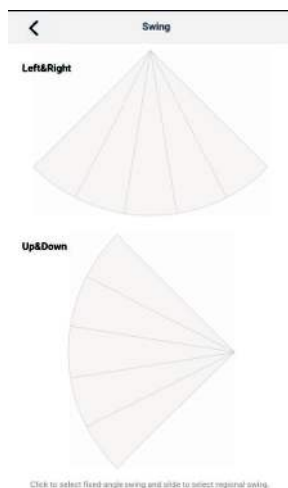

УПРАВЛЕНИЕ КОНДИЦИОНЕРОМ

Настройте таймеры.

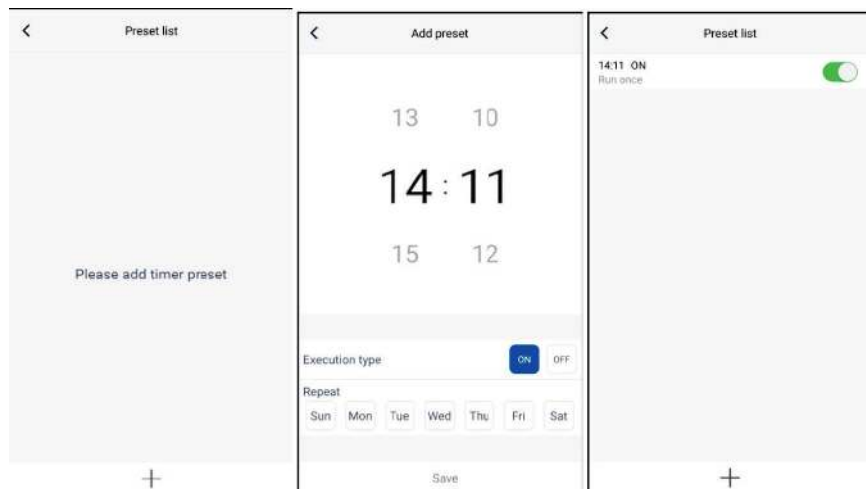

5.6.6. Прочие настройки

Нажмите на иконку профиля в левом верхнем углу домашней страницы и настройте каждую функцию в появившемся меню.

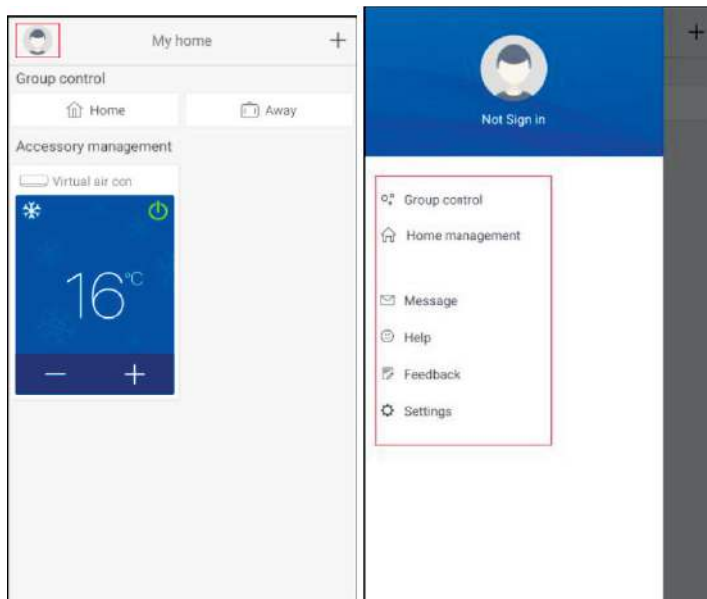

УПРАВЛЕНИЕ КОНДИЦИОНЕРОМ

Войдите в раздел «Group control», чтобы запрограммировать управление кондиционерами.

Пример: Измените имя группы на «hhh» и добавьте кондиционеры в группу. При задании настроек работы для данной группы они будут применяться ко всем кондиционерам в списке.

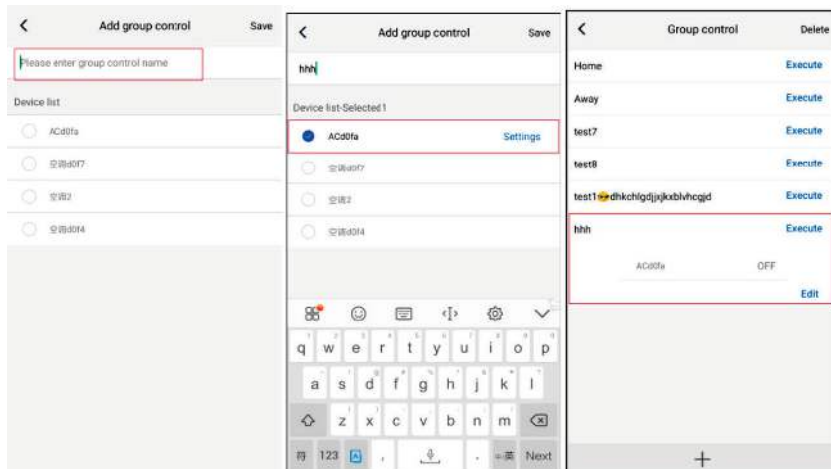

Войдите в раздел «Home management», чтобы создать или отредактировать список лиц, допущенных к управлению домашними кондиционерами. На этой странице вы можете добавить членов семьи в соответствии с зарегистрированными аккаунтами.

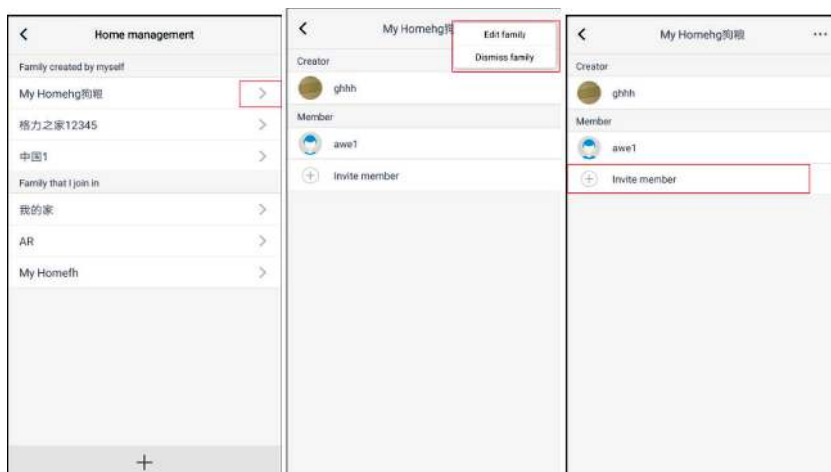

Кондиционеры сплит-системы типа GWH серии «Pular Inverter Arctic» R32 РУКОВОДСТВО ПОЛЬЗОВАТЕЛЯ

УПРАВЛЕНИЕ КОНДИЦИОНЕРОМ

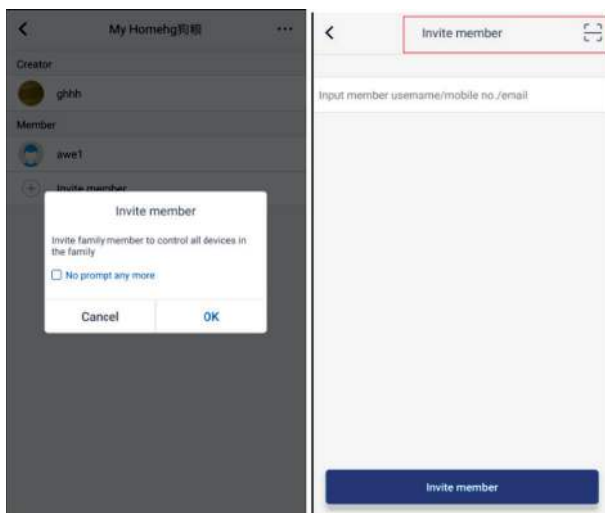

Войдите в раздел «Help», чтобы посмотреть более подробную информацию о работе с приложением.

Help	Help	Help
Account Appliance Others	Account Appliance Others	Account Appliance Others
How to sign up >	How to add appliance >	How to feedback >
How to log in >	Why "Disconnected" is shown >	
How to find back password >	Why long distance control can not work >	
How to change password >		
What is family >		
How to create family >		
How to invite family member >		
How edit/dismiss family >		

6. УСЛОВИЯ ЭКСПЛУАТАЦИИ КОНДИЦИОНЕРА

Параметры электропитания кондиционера

Напряжение, В	~220±10%
Частота, Гц	50±1

В соответствии с требованиями нормативной документации по электробезопасности кондиционер должен быть надежно заземлен и подключаться к сети электропитания в соответствии с требованиями ПУЭ.

Условия эксплуатации наружного блока для климатического исполнения УХЛ1 и условия эксплуатации для внутреннего блока для климатического исполнения УХЛ4 по ГОСТ 15150-69.

Температурный диапазон эксплуатации кондиционера:

Температура воздуха	Режимы работы	
	Охлаждение	Обогрев
Внутри помещения	от +21 до +32 °С	от +20 до +27 °С
Снаружи помещения	от -20 до +50 °С	от -25 до +30 °С

Относительная влажность воздуха в кондиционируемом помещении должна быть не более 80%. При влажности воздуха более 50% рекомендуется выбирать высокую скорость вращения вентилятора кондиционера.

Содержание в атмосфере коррозионно-активных агентов в месте установки наружного блока для типа атмосферы I по ГОСТ 15150-69.

Кондиционер не рекомендуется для эксплуатации в следующих условиях:

- в саунах, транспортных средствах, кораблях;
- в помещениях с высокой влажностью, например, ванных комнатах, подвальных помещениях;
- в зонах установки высокочастотного оборудования: радиоаппаратуры, сварочных агрегатов, медицинского оборудования;
- в сильно загрязненных зонах и зонах с высоким содержанием масла в воздухе;
- в зонах с агрессивной атмосферой, например, вблизи серных источников;
- в других сложных условиях.

Внимание:

Для улучшения работы кондиционера компания производитель рекомендует Вам не реже одного раза в год проводить Сервисное техническое обслуживание кондиционера.

Заклучите договор на Сервисное обслуживание с Авторизованным дилером GREE, продавшим и установившим Ваш кондиционер.

7. ТРЕБОВАНИЯ ПРИ ЭКСПЛУАТАЦИИ

- Устанавливайте наиболее приемлемую температуру. Это может предотвратить излишнюю трату энергии.

Поддерживайте температуру в помещении примерно на 5 °C ниже температуры наружного воздуха.



- Направление воздушного потока должно быть правильно выбрано. Жалюзийные заслонки рекомендуется направлять вниз в режиме нагревания, и вверх в режиме охлаждения.

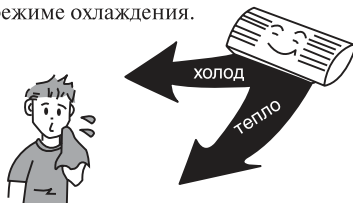

- Во время работы кондиционера не оставляйте на длительное время открытыми окна и двери. Это может привести к снижению эффективности кондиционирования.

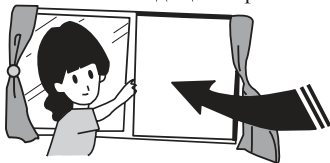

- Прямой воздушный поток не должен быть направлен на животных или растения (интерьер). Это может нанести им вред.

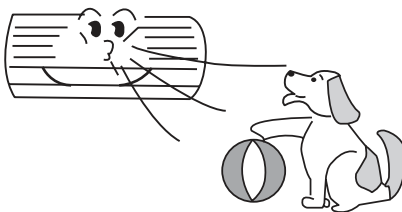

- Попадание воды на воздушный кондиционер может привести к поражению электрическим током и нарушению работы устройства.

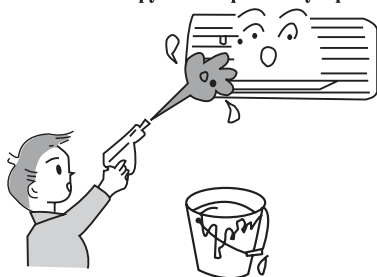

- Блок должен быть заземлен. Не соединяйте провод заземления с газовыми и водными трубами, молниеотводами и заземлением телефонных линий.



- Кондиционер должен питаться стабильным однофазным напряжением $220 \pm 10\%$ В. В противном случае компрессор будет сильно вибрировать, разрушая холодильную систему.

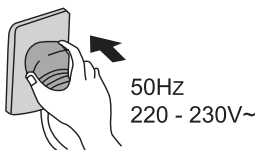

- Не используйте кондиционер воздуха не по назначению, например, для сушки одежды, хранения продуктов и т.п.

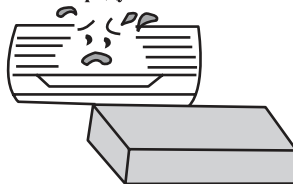

ТРЕБОВАНИЯ ПРИ ЭКСПЛУАТАЦИИ

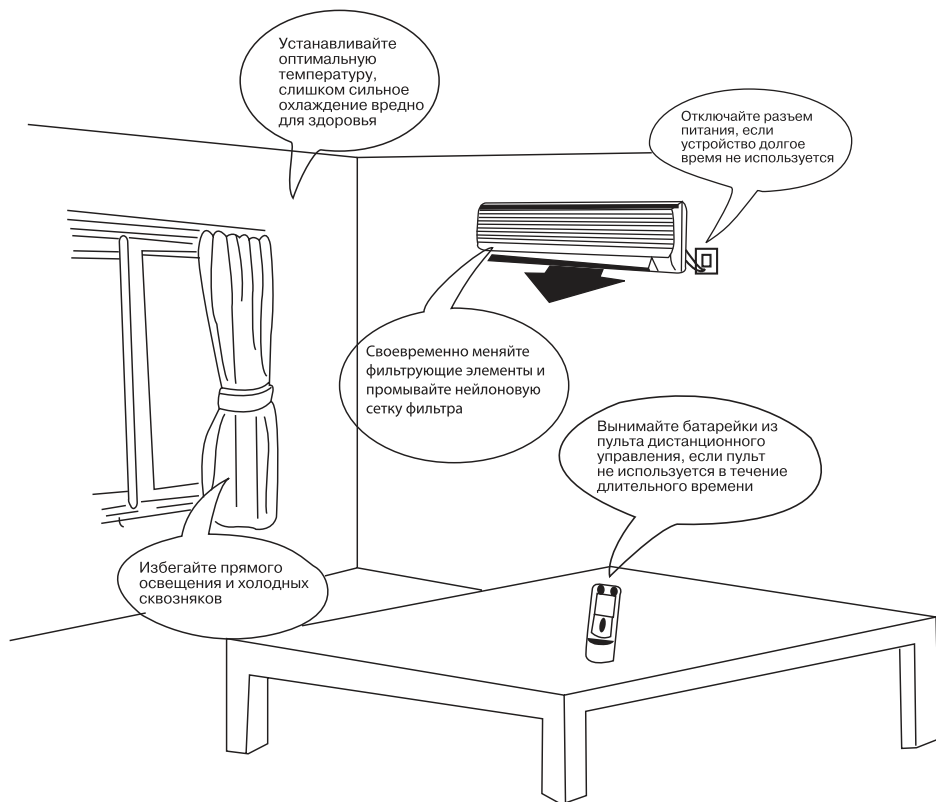

8. УХОД И ТЕХНИЧЕСКОЕ ОБСЛУЖИВАНИЕ

ВНИМАНИЕ

- Перед началом технического обслуживания отключите подачу питания и извлеките из розетки штепсель.
- Не опрыскивайте в целях очистки внутренней и наружной блоки водой.
- В процессе технического обслуживания кондиционера не прикасайтесь к ребрам теплообменника — они очень острые.
- Протирайте блоки мягкой сухой тряпкой или ветошью, слегка смоченной водой или моющим средством.
- В процессе эксплуатации необходимо периодически выполнять очистку фильтра, чтобы избежать накопления пыли, которое негативно скажется на эффективности работы кондиционера. Если кондиционер установлен в сильно запыленной среде, частота очистки фильтра должна быть увеличена.

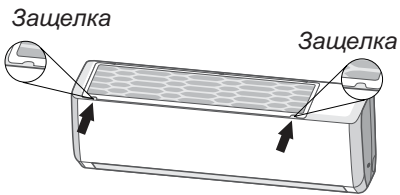
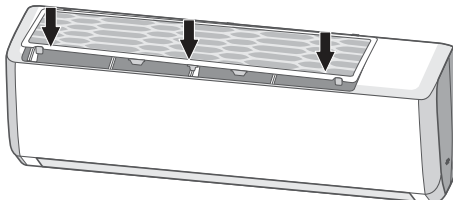





Очистка панели и воздухозаборной решетки	
Если панель внутреннего блока и воздухозаборная решетка загрязнены, смочите мягкую ткань теплой водой (с температурой ниже 45 °С) и протрите загрязненные элементы. Не снимайте панель в процессе очистки.	
Очистка фильтра (каждые три месяца)	
1. Выньте фильтр Надавите на защелки с обеих сторон блока в направлении, показанном стрелками. Одновременно потяните фильтр вверх, чтобы отделить его от защелок. Выньте фильтр, потянув его вперед.	
2. Очистите фильтр Очистите фильтр с помощью пылесоса или воды. Если фильтр сильно загрязнен (в т. ч. жировыми загрязнениями), промойте его теплой водой (температура не больше 45 °С) с нейтральным чистящим средством и затем высушите его в затененном месте.	
3. Установите фильтр После очистки установите фильтр на место и закройте воздухозаборную решетку.	

УХОД И ТЕХНИЧЕСКОЕ ОБСЛУЖИВАНИЕ

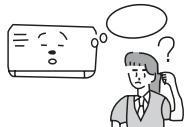
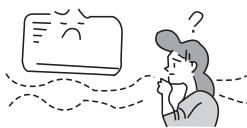
Проверка перед и после использования кондиционера	
Перед сезоном использования убедитесь, что:	<ol style="list-style-type: none">1. Воздухозаборные и воздуховыпускные отверстия кондиционера не заблокированы;2. Автоматический выключатель, штекер и разъем электропитания в хорошем состоянии;3. Фильтр очищен;4. Монтажные кронштейны наружного блока не повреждены и не заржавели;5. Дренажная труба не повреждена.
После сезона использования:	<ol style="list-style-type: none">1. Отключите электропитание;2. Очистите фильтр и панель внутреннего блока;3. Убедитесь, что монтажные кронштейны наружного блока не повреждены и не заржавели.

9. СБОИ В РАБОТЕ, ПРИЧИНЫ И СПОСОБЫ УСТРАНЕНИЯ

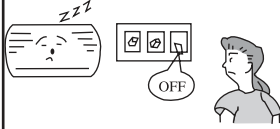
В случае возникновения неисправности прежде чем обращаться в сервисный центр проверьте:

Отклонение в работе		Причина
	<p>При возобновлении работы кондиционера внутренний блок работает не сразу.</p>	<p>При возобновлении работы после остановки кондиционер не работает приблизительно 3 минуты в целях самозащиты.</p>
	<p>После начала функционирования в области воздуховыпускного отверстия ощущается необычный запах.</p>	<p>Это вызвано проникновением в кондиционер запахов из помещения.</p>
	<p>Во время работы слышен звук каплюющей воды.</p>	<p>Это вызвано перетеканием хладагента внутри блока</p>
	<p>Во время охлаждения появляется туман.</p>	<p>Дымка (туман) вызвана ускоренным охлаждением воздуха в помещении холодным потоком воздуха из кондиционера.</p>
	<p>В начале работы или после остановки кондиционера слышен скрип.</p>	<p>Это вызвано деформацией пластмассы в результате изменения температуры.</p>
	<p>Кондиционер воздуха не работает.</p>	<p>Не было ли выключено питание? Нет ли потери контакта в электропроводке? Не сработал ли переключатель защиты от токовой утечки? Не выходит ли напряжение питания за пределы 206-244 В? Не работает ли ТАЙМЕР?</p>
	<p>Не хватает мощности охлаждения (нагрева).</p>	<p>Правильно ли произведена УСТАНОВКА ТЕМПЕРАТУРЫ? Нет ли препятствий потоку воздуха у входного и выходного отверстий? Не загрязнены ли фильтры? Не установлена ли малая скорость вращения вентилятора внутреннего блока? Не находятся ли в помещении другие тепловые источники?</p>
	<p>Кондиционер не управляется с помощью пульта дистанционного управления.</p>	<p>Не находится ли пульт дистанционного управления на удалении от внутреннего блока, превышающем эффективное расстояние? Замените неисправные батарейки или пульт дистанционного управления. Нет ли препятствий для прохождения сигнала между пультом дистанционного управления и приемником сигнала?</p>

СБОИ В РАБОТЕ, ПРИЧИНЫ И СПОСОБЫ УСТРАНЕНИЯ

Немедленно прекратите все операции, выньте сетевой шнур из розетки питания и свяжитесь с представителем GREE в следующих ситуациях.



- Во время работы раздается подозрительный звук.
- Часто перегорает предохранитель или срабатывает автоматический выключатель
- Попадание в кондиционер посторонних предметов или воды.
- Перегрев электрических проводов и штепселя питания.
- Резкий неприятный запах из воздуховыпускного отверстия во время работы.

10. ТРАНСПОРТИРОВКА И ХРАНЕНИЕ

10.1 Кондиционеры должны транспортироваться и храниться в упакованном виде. Упакованные кондиционеры могут транспортироваться любым видом крытого транспорта.

10.2 Упаковки с кондиционерами должны храниться в закрытых помещениях при температуре от минус 30 до плюс 40 °С.

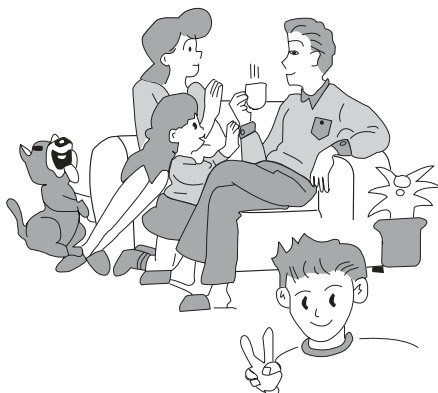

11. СВЕДЕНИЯ ОБ УТИЛИЗАЦИИ

Прибор не содержит драгоценных и токсичных материалов и утилизируется обычным способом.



ГАРАНТИЙНЫЙ ТАЛОН

Уважаемый покупатель!

Настоящий гарантийный талон «GREE Electric Appliances Inc.» подтверждает, что вы приобрели оборудование у официального дилера бренда GREE в Российской Федерации.

Компания «GREE Electric Appliances Inc.» благодарит Вас за выбор кондиционера GREE и гарантирует безупречную работу приобретенного Вами оборудования. Для соблюдения условий гарантии Покупатель обязан проверить правильность заполнения гарантийного талона, ознакомиться и следовать гарантийным условиям и требованиям завода-изготовителя, указанным в инструкции по эксплуатации, соблюдать правила ухода за кондиционером, своевременно проводить его регламентное сервисное обслуживание. Гарантийные обязательства предоставляются продавцом — официальным дилером бренда GREE, оформившим настоящий гарантийный талон.

Действие данного гарантийного талона распространяется на бытовое и полупромышленное оборудование бренда GREE.

Максимальный гарантийный срок на оборудование бренда GREE составляет 5 лет с момента покупки оборудования: 3 года — гарантийный срок и 2 года — дополнительная гарантия с момента покупки оборудования.

Гарантийный срок на оборудование GREE составляет 3 года с момента покупки при условии проведения единовременного PCO через 12 месяцев с момента покупки. Условия предоставления дополнительной гарантии: при соблюдении всех условий о сервисном обслуживании, установленных настоящим гарантийным талоном в п. 4, гарантийный срок дополнительно увеличивается на 2 года и составляет 5 лет с момента покупки.

Официальный дилер бренда GREE берет на себя обязательства в течение гарантийного срока обеспечить бесплатное устранение дефектов, возникших по вине завода-изготовителя при соблюдении покупателем требований инструкции по эксплуатации и условий гарантии. Гарантийный ремонт и сервисное обслуживание приобретенного покупателем оборудования выполняется продавцом — официальным дилером бренда GREE, осуществившим его продажу и установку. Адрес и телефон официального дилера указан в гарантийном талоне.

В случае если продавец не ответил на ваше обращение в связи с гарантийным случаем в установленный законом срок, направьте информацию об этом с приложением скан-копии настоящего гарантийного талона на электронную почту ekservice@euroclimat.ru.

УСЛОВИЯ ПРЕДОСТАВЛЕНИЯ ГАРАНТИИ

- Гарантия на оборудование действует только при наличии оригинала гарантийного талона, заполненного должным образом, в котором разборчиво и четко указаны: наименование оборудования, номера штрих-кодов изделия, наименование Продавца, дата продажи, печать и подпись Продавца, подпись Покупателя. К гарантийному талону должны быть прикреплены документы, подтверждающие оплату и приобретение оборудования. При нарушении этих условий, а также в случае, когда данные, указанные в гарантийном талоне изменены, стерты или переписаны, отсутствуют документы, подтверждающие приобретение и оплату оборудования, талон признается недействительным.
- Гарантия действует на территории Российской Федерации и распространяется на оборудование, приобретенное на территории Российской Федерации.
- Гарантийные обязательства не предоставляются в следующих случаях:
 - Если гарантийный талон отсутствует или не оформлен должным образом.
 - Если дефект вызван изменением конструкции или схемы оборудования без предварительного письменного согласия Изготовителя или его уполномоченного дистрибьютора в Российской Федерации.
 - Если продажа, монтаж, наладка, пуск в эксплуатацию, сервисное обслуживание или ремонт осуществлялись организациями или лицами, не являющимися официальными дилерами бренда GREE. Статус официального дилера бренда GREE подтверждается наличием договорных отношений с уполномоченным дистрибьютором завода-изготовителя в Российской Федерации: ООО «Полюс Холода» или ООО «УК2К».
 - Оборудование вышло из строя по вине Покупателя или третьих лиц (механические повреждения, неправильное подключение электропитания, некачественное или неисправное электропитание, и т. п.). **ВНИМАНИЕ!** Основной неисправностью является выход из строя платы управления вызванный неправильным подключением электропитания при монтаже оборудования.
 - В случае нарушения правил и условий эксплуатации, изложенных в инструкции по эксплуатации (работа вне рекомендованных температурных диапазонов или диапазонов влажности, диапазонов напряжения электросети, обледенение наружного блока, и т. п.), а также правил ухода и сервисного обслуживания.
 - В случае попадания внутрь оборудования посторонних предметов, жидкостей и агрессивных веществ и т. п. А также в случае выхода из строя компрессора в связи с попаданием металлической стружки из соединительных трасс или влаги при ненадлежащем удалении влаги (вакуумировании) из соединительных трасс при установке оборудования.
 - Если дефект вызван действием непреодолимых сил (пожар, удар молнии и т. п.), несчастными случаями, умышленными или неосторожными действиями покупателя или третьих лиц, а также другими причинами, находящимися вне контроля Изготовителя.
- Для предоставления дополнительной гарантии обязательно проведение регламентного сервисного обслуживания (PCO) в соответствии со следующим графиком: первое PCO — не позднее чем через 2 года с момента покупки оборудования, второе и третье PCO — не позднее чем через 1 год со дня проведения предыдущего PCO. При прохождении PCO у официального дилера GREE в гарантийном талоне ставится соответствующая отметка. К гарантийному талону прикрепляются документы, подтверждающие факт оплаты PCO. Если оборудование не прошло регламентное сервисное обслуживание в указанный срок или отсутствуют документы, подтверждающие оплату PCO, дополнительная гарантия не предоставляется. Стоимость PCO устанавливается продавцом — официальным дилером бренда GREE.
 - Чистку и мойку фильтров внутреннего блока для предотвращения развития респираторных заболеваний покупатель обязан выполнять самостоятельно, не реже чем один раз в три месяца.
- Продавец и завод-изготовитель снимают с себя ответственность за возможный вред, прямо или косвенно нанесенный оборудованием GREE людям, домашним животным, окружающей среде, имуществу в случае, если это произошло в результате несоблюдения правил и условий эксплуатации, установки изделия, умышленных или неосторожных действий потребителя или третьих лиц.

ГАРАНТИЙНЫЙ ТАЛОН № _____

Внимание! Пожалуйста, потребуйте от продавца полностью заполнить гарантийный талон и отрывные талоны.

Заполняется официальным дилером GREE

Изделие / Модель	
------------------	--

Штрих-код	Внутренний блок	
	Наружный блок	

Дата продажи	
--------------	--

Официальный дилер GREE

Адрес фирмы:

Телефон фирмы:

Исправное изделие в полном комплекте, с инструкцией по эксплуатации получил; с условиями гарантии ознакомлен и согласен:
--

Подпись покупателя	
--------------------	--

Сведения об установке изделия	
Дата установки	
Мастер	

Печать изготовителя



<p>Печать официального дилера GREE</p>
--

ОТМЕТКИ О ПРОХОЖДЕНИИ РЕГЛАМЕНТНОГО СЕРВИСНОГО ОБСЛУЖИВАНИЯ

Дата прохождения PCO

Мастер

Печать
официального
дилера GREE

Дата прохождения PCO

Мастер

Печать
официального
дилера GREE

Дата прохождения PCO

Мастер

Печать
официального
дилера GREE

Дата прохождения PCO

Мастер

Печать
официального
дилера GREE

**ОТМЕТКА О ВЫПОЛНЕНИИ
РЕМОНТНЫХ РАБОТ**

Дата приема

Дата выдачи

Особые отметки

A

Печать
официального
дилера GREE

ОТРЫВНОЙ ТАЛОН «А» №

Заполняется официальным дилером GREE

Изделие / Модель		
Штрих-код	Внутренний блок	
	Наружный блок	
Дата продажи		
Официальный дилер GREE		

Печать
официального
дилера GREE



**ОТМЕТКА О ВЫПОЛНЕНИИ
РЕМОНТНЫХ РАБОТ**

Дата приема

Дата выдачи

Особые отметки

Б

Печать
официального
дилера GREE

ОТРЫВНОЙ ТАЛОН «Б» №

Заполняется официальным дилером GREE

Изделие / Модель		
Штрих-код	Внутренний блок	
	Наружный блок	
Дата продажи		
Официальный дилер GREE		

Печать
официального
дилера GREE



Заполняется официальным дилером GREE

Дата приёма	
Дата выдачи	
Номер заказ-наряда	
Дефектный узел / Проявление дефекта	
Мастер	

КОНДИЦИОНЕРЫ
GREE

Сертификаты GREE



Заполняется официальным дилером GREE

Дата приёма	
Дата выдачи	
Номер заказ-наряда	
Дефектный узел / Проявление дефекта	
Мастер	

КОНДИЦИОНЕРЫ
GREE

Представительство в России и Беларуси:

105082, Россия, Москва,
Большая Почтовая ул., дом 26, стр. 1
8 800 333-47-33
www.gree-air.ru
www.euroclimat.ru

Изготовитель:

GREE Electric Appliances Inc. of Zhuhai
Jinji West Road Qianshan
ZHUHAI, GNG 519070
China
+86-756-8669232 (Phone)
+86-756-8622581 (Fax)



www.gree-air.ru

