



EAC

Full DC
inverter

Руководство пользователя

Оригинальная инструкция

Сплит-система кондиционирования воздуха

СОДЕРЖАНИЕ

Меры предосторожности	1
Информация об установке	5
Монтаж внутреннего блока	7
Чистка и обслуживание	10
Проверка элементов перед проведением технического обслуживания	11
Наименование деталей	12
Эксплуатация пульта дистанционного управления	13
Тестирование и эксплуатация	19
Конфигурация соединительного патрубка	20
Руководство специалиста	22

Благодарим Вас за то, что выбрали наш продукт.
Перед началом эксплуатации необходимо внимательно ознакомиться с данным Руководством пользователя и сохранить его для дальнейшего использования.
Если вы потеряли Руководство пользователя, свяжитесь с местным представителем или зайдите на сайт www.kinghome.by или отправьте письмо по эл. адресу info@viola.by для получения электронной версии.

KWH09AYAXB-K6DNA5B/I - KWH09AGAXB-K6DNA1B/O
KWH12AYBXB-K6DNA5D/I - KWH12ATBXB-K6DNA1D/O
KWH18AYDXB-K6DNA5A/I - KWH18ATDXB-K6DNA1A/O
KWH24AYDXE-K6DNA5A/I - KWH24ATDXE-K6DNA1A/O

KWH09AYAXB-K6DNA5B/I - Free Match
KWH12AYBXB-K6DNA5D/I - Free Match
KWH18AYDXB-K6DNA5A/I - Free Match
KWH24AYDXE-K6DNA5A/I - Free Match

Оборудование соответствует требованиям технического регламента

ТР ТС 004/2001
ТР ТС 020/2011
ТР ЕАЭС 037/2016
СТБ 2462-2020 (раздел 4,5)
СТБ 2480-2016 (раздел 4)

Установленный срок службы оборудования – 7 лет

Производитель — GREE Electric Appliances, Inc.
(Китай) Jinji West Road, Qianshan Zhuhai 519070,
Guangdong, China

Дата изготовления нанесена на шильдиках оборудования.
Необходимо наличие гарантийного талона.

Пояснение к символам

 **ПРЕДУПРЕЖДЕНИЕ** Данный символ указывает на возможность летального исхода или серьезных травм.

 **ВНИМАНИЕ** Данный символ указывает на возможность получения травмы или повреждения имущества.

ПРИМЕЧАНИЕ Указывает на важную, но не связанную с опасностью информацию, используемую для обозначения риска повреждения имущества.

Оговорка об освобождении от ответственности

Производитель не несет никакой ответственности, если травма персонала или материальный ущерб вызваны следующими причинами.





1. Повреждение изделия из-за неправильной эксплуатации;
2. Изменение, переоборудование, обслуживание или использование изделия с другим оборудованием без соблюдения инструкций производителя;
3. После проверки выясняется, что дефект изделия вызван непосредственно воздействием коррозионного газа;
4. После проверки выясняется, что дефекты вызваны неправильной эксплуатацией при произошли при транспортировке изделия;
5. Эксплуатация, ремонт и обслуживание блока проводились без соблюдения руководства по эксплуатации или соответствующих предписаний;
6. После проверки выясняется, что проблема или конфликт вызваны требованиями к качеству или эксплуатационными характеристиками деталей и комплектующих, произведенных другими производителями;
7. Ущерб причинен в результате стихийных бедствий, неблагоприятного воздействия окружающей среды или форс-мажорных обстоятельств.

При необходимости установить, переместить или провести техническое обслуживание кондиционера, необходимо обратиться сначала к дилеру или в местный сервисный центр. Кондиционер может устанавливать, перемещать или обслуживать только уполномоченный на это специалист. В противном случае такие действия могут привести к серьезному повреждению, травмам или летальному исходу.

В случае утечки хладагента или необходимости его слива во время монтажа, технического обслуживания или демонтажа, данное действие выполняется сертифицированными специалистами или иным образом в соответствии с местными законами и нормативными актами.

Данное устройство не предназначено для использования лицами (включая детей) с ограниченными физическими, сенсорными или умственными способностями, а также лицами, не имеющими достаточного опыта и знаний, за исключением случаев, когда они находятся под присмотром или проинструктированы относительно использования устройства лицом, которое отвечает за их безопасность.

Следить за тем, чтобы дети не играли с устройством.

 <p>Прибор заполнен легковоспламеняющимся газом R32.</p>	 <p>Перед установкой прибора необходимо ознакомиться с руководством по установке.</p>
 <p>Перед использованием прибора необходимо ознакомиться с руководством пользователя.</p>	 <p>Перед ремонтом прибора необходимо ознакомиться с руководством по техническому обслуживанию.</p>

● Для обеспечения функционирования кондиционера в системе циркулирует специальный хладагент. В качестве хладагента используется фторид R32, который проходит специальную очистку. Хладагент легко воспламеняется и не имеет запаха. Кроме того, определенные условия могут привести к взрыву. Однако воспламеняемость хладагента очень низкая. Его можно воспалить только с помощью огня.

● В сравнении с обычными хладагентами, R32 является экологически чистым хладагентом, не наносящим вреда озоносфере. Влияние на образование парникового эффекта также ниже. R32 обладает очень хорошими термодинамическими характеристиками, которые обеспечивают действительно высокую энергоэффективность. Таким образом, агрегаты нуждаются в меньшем количестве заполнения.

ПРЕДУПРЕЖДЕНИЕ

Запрещается использовать средства для ускорения процесса разморозки или очистки, отличные от рекомендованных производителем. В случае потребности в ремонте необходимо обратиться в ближайший официальный сервисный центр. Любой ремонт, выполняемый неквалифицированным персоналом, может быть опасен. Прибор необходимо хранить в помещении свободном от постоянно работающих источников воспламенения (например, открытого огня, работающего газового прибора или работающего электронагревателя). Не прокалывать и не подвергать огню. Прибор следует установить, эксплуатировать и хранить в помещении площадью более X м². (Для определения числа X, необходимо обратиться к таблице "а" в разделе "Безопасная эксплуатация легковоспламеняющегося хладагента".) Прибор заполнен легковоспламеняющимся газом R32. При проведении ремонта необходимо строго следовать инструкции производителя. Обращаем ваше внимание на то, что хладагенты могут не иметь запаха. Ознакомьтесь с руководством специалиста.







Данное устройство не предназначено для использования лицами (включая детей) с ограниченными физическими, сенсорными или умственными способностями, а также лицами, не имеющими достаточного опыта и знаний, за исключением случаев, когда они находятся под присмотром или проинструктированы относительно использования устройства лицом, которое отвечает за их безопасность.

Следить за тем, чтобы дети не играли с устройством. Настоящим наша компания заявляет, что данный кондиционер соответствует основным требованиям и другим соответствующим положениям Радиотехнической директивы 2014/53/EU. Копия полного документа прилагается. Диапазон радиочастот: 2412 МГц - 2472 МГц Максимальная мощность передачи: 18 дБм

R32: 675



Данный символ указывает на то, что данное изделие нельзя утилизировать вместе с другими бытовыми отходами. Предотвращать возможный вред окружающей среде или здоровью людей от неконтролируемых выбросов отходов на всей территории ЕС. Предотвращать возможный вред окружающей среде или здоровью людей.

Избегать бесконтрольного захоронения отходов, перерабатывать их ответственно, чтобы способствовать рациональному повторному использованию материалов. Для возврата бывшего в употреблении устройства необходимо обратиться в сеть пунктов раздельного сбора отходов или к продавцу, у которого было приобретено устройство. Сеть пунктов сбора отходов сдаст данный продукт на переработку, безопасную для окружающей среды.

При необходимости установить, переместить или провести техническое обслуживание кондиционера, необходимо обратиться сначала к дилеру или в местный сервисный центр. Кондиционер может устанавливаться, перемещать или обслуживать только уполномоченный на это специалист. В противном случае такие действия могут привести к серьезному повреждению, травмам или летальному исходу.

Безопасная эксплуатация легковоспламеняющегося хладагента

Требования к квалификации специалиста по установке и техническому обслуживанию

- Все мастера, работающие с холодильными установками, должны иметь действующий сертификат, выданный компетентной организацией, и соответствующую квалификацию для работы с холодильными установками, признанную в данной отрасли. Если для обслуживания и ремонта прибора требуется другой специалист, он должен находиться под наблюдением специалиста, имеющего квалификацию по работе с легковоспламеняющимся хладагентом.
- Прибор можно ремонтировать только способом, рекомендованным производителем.

Безопасная эксплуатация легковоспламеняющегося хладагента

Указания по установке

- Кондиционер должен быть установлен в помещении, площадь которого превышает минимальную. Минимальная площадь помещения указана на заводской табличке или в нижеприведенной таблице а.
- Запрещается сверлить или прожигать отверстие в соединительном патрубке.
- После установки необходимо провести проверку на герметичность.

таблица - Минимальная площадь помещения (м²)

Объем загрузки (кг)	установка на полу	установка на окне	установка на стене	установка на потолке
≤1,2	/	/	/	/
1,3	14,5	5,2	1,6	2,6
1,4	16,8	6,1	1,9	2,8
1,5	19,3	7	2,1	3
1,6	22	7,9	2,4	3,2
1,7	24,8	8,9	2,8	3,4
1,8	27,8	10	3,1	3,6
1,9	31	11,2	3,4	3,8
2,0	34,3	12,4	3,8	4
2,1	37,8	13,6	4,2	4,2
2,2	41,5	15	4,6	4,4
2,3	45,4	16,3	5	4,6
2,4	49,4	17,8	5,5	4,8
2,5	53,6	19,3	6	5
2,6	58,1	20,9	6,5	5,2
2,7	62,6	22,6	7	5,4
2,8	67,4	24,3	7,5	5,6
2,9	72,3	26	8,1	5,8
3,0	77,3	27,9	8,6	6
3,1	82,6	29,8	9,2	6,2
3,2	88	31,7	9,8	6,6
3,3	93,6	33,7	10,4	7
3,4	99,3	35,8	11,1	7,4
3,5	105,2	37,9	11,7	7,9
3,6	111,3	40,1	12,4	8,3
3,7	117,6	42,4	13,1	8,8
3,8	124	44,7	13,8	9,3
3,9	130,7	47,1	14,6	9,8
4,0	137,4	49,5	15,3	10,3

Указания по обслуживанию

- Проверить, соответствует ли зона обслуживания или площадь помещения требованиям, указанным на заводской табличке.
-

- Прибор разрешается эксплуатировать только в тех помещениях, которые соответствуют требованиям, указанным на заводской табличке.
- Проверить, хорошо ли проветривается зона обслуживания.
 - В процессе эксплуатации следует поддерживать режим непрерывной вентиляции.
- Проверить, нет ли в зоне обслуживания источника возгорания или потенциального источника возгорания.
 - В зоне обслуживания запрещено разжигать открытый огонь, а также следует повесить предупреждающую табличку "курение запрещено".
- Проверить, не повреждена ли маркировка прибора.
 - Заменить нечеткий или поврежденный предупреждающий знак.

Сварка

- Если в процессе технического обслуживания вам необходимо обрезать или приварить патрубки системы охлаждения, выполните следующие действия:
 - а. Выключить блок и отключить подачу питания
 - б. Удалить хладагент
 - в. Продуть
 - г. Очистить газом N2
 - д. Выполнить резку или сварку
 - е. Перенести на рабочее место для сварки
- Хладагент необходимо утилизировать в специализированном резервуаре.
- Убедиться, что рядом с выходным отверстием вакуумного насоса нет открытого огня, а также имеется хорошая вентиляция.

Заправка хладагента

- Использовать устройства для заправки хладагентом, предназначенные для R32. Следить за тем, чтобы различные виды хладагента не смешивались друг с другом.
- Во время заправки хладагента резервуар с хладагентом необходимо держать вертикально.
- Приклеить этикетку на систему после того, как наполнение закончено (или еще не закончено).
- Не переполнять.
- После завершения заполнения, провести проверку на герметичность перед тестовым запуском; после обнаружения и удаления утечки следует провести повторную проверку на герметичность.

Инструкция по технике безопасности при транспортировке и хранении

- Перед выгрузкой и вскрытием контейнера для проверки использовать детектор горючих газов.
- Исключить наличие источника огня и курение.
- Проводить процедуру в соответствии с местными правилами и законами.

Меры предосторожности



ПРЕДУПРЕЖДЕНИЕ

Установка

- Установка или техническое обслуживание должны выполняться квалифицированными специалистами.
- Прибор необходимо установить в соответствии с национальными правилами электропроводки. В соответствии с местными правилами техники безопасности использовать подходящий источник питания
- и автоматический выключатель. Все провода внутреннего и наружного блоков должны быть подсоединены профессионалом. Перед выполнением любых работ, связанных с электричеством, необходимо обязательно отключать источник питания. Убедиться, что источник питания соответствует требованиям, предъявляемым кондиционером.
- Нестабильный источник питания или неправильное подключение могут привести к поражению электрическим током, пожару или возникновению неисправности. Перед использованием кондиционера подсоединить соответствующие кабели питания.

- Сопротивление заземления должно соответствовать национальным правилам электробезопасности. Кондиционер должен быть надлежащим образом заземлен. Неправильное заземление может привести к поражению электрическим током. Не подсоединять питание до завершения установки.
- Обязательно установить автоматический выключатель. Его отсутствие может привести к неисправности.
- Полюсный разъединитель с расстоянием между контактами не менее 3 мм на всех полюсах должен быть подключен к стационарной проводке. Автоматический выключатель должен быть оснащен магнитной защелкой и функцией подогрева защелки. Это поможет защитить от
- перегрузки и короткого замыкания.

Меры предосторожности



ВНИМАНИЕ

Установка

- Инструкция по установке и использованию данного изделия предоставлена производителем. Выбрать место, недоступное
- для детей и находящееся вдали от животных или растений. При необходимости, в целях безопасности необходимо установить ограждение.
- Внутренний блок необходимо установить вплотную к стене. Запрещается использовать неподходящий шнур питания.
- Если длина провода для подключения питания недостаточна, необходимо обратиться к поставщику за новым проводом.
- При использовании кондиционера без штепсельной вилки в линии необходимо установить автоматический выключатель.
- Желто-зеленый провод в кондиционере - это провод заземления, который нельзя использовать для других целей.

- Кондиционер - это первоклассный электроприбор. Специалист должен надлежащим образом заземлить прибор с помощью специального заземляющего устройства. Необходимо убедиться, что прибор всегда надежно заземлен, в противном случае это может привести к поражению электрическим током. Если температура в контуре охлаждения высока, необходимо располагать соединительный кабель вдали от медного патрубка.



ПРЕДУПРЕЖДЕНИЕ

Эксплуатация и обслуживание

- Данное устройство может использоваться детьми в возрасте от 8 лет и старше, а также лицами с ограниченными физическими, сенсорными или умственными способностями или отсутствием опыта и знаний, если они находятся под присмотром или проинструктированы относительно безопасного использования устройства и понимают связанные с ним опасности.

Не разрешать детям играть с устройством.

- Детям запрещается производить чистку и уход без присмотра.

Если шнур питания поврежден, во избежание опасности он должен быть заменен изготовителем, его сервисным

- агентом или специалистами аналогичной квалификации.

Не подключать кондиционер к многоцелевой розетке.

В противном случае это может привести к возгоранию.

- При чистке кондиционера, его необходимо отключить от

источника питания. В противном случае это может привести к поражению электрическим током.

Во избежание поражения электрическим током, не мыть кондиционер водой.

- Запрещается разбрызгивать воду на внутренний блок. Это может привести к поражению электрическим током или неисправности.
- Запрещается ремонтировать кондиционер самостоятельно. Это может привести к поражению электрическим током или повреждению. При необходимости отремонтировать кондиционер, обратитесь к дилеру.

- Во избежание травм, после снятия фильтра не прикасаться к пластинам.

- Не помещать пальцы или посторонние предметы в воздухозаборник или воздуховыпускное отверстие. Это может привести к травмам или повреждению оборудования.

Меры предосторожности



ВНИМАНИЕ

Эксплуатация и обслуживание

- Не проливать воду на пульт дистанционного управления, в противном случае он может сломаться.

Во избежание деформации

- или возгорания, запрещается использовать пламя или фен для сушки фильтра. Не перекрывать выход или вход воздуха. Это может привести к неисправности.
- Не наступать на верхнюю панель наружного блока и не ставить тяжелые предметы. Это может привести к повреждению устройства или травмам.

При возникновении описанной

ниже ситуации, немедленно выключить кондиционер и отключить питание, а затем обратиться к дилеру или квалифицированным специалистам для проведения сервисного обслуживания.

- Шнур питания перегрет или поврежден.
- Во время работы слышен посторонний звук.
- Постоянно срабатывает автоматический выключатель.
- Кондиционер испускает запах гари.
- Внутренний блок протекает.

■ Специальные функции и инструкция

Датчик	Функция
Датчик температуры	Используется для определения температуры окружающей среды и патрубков.
Инфракрасный приемник	Принимает инфракрасный сигнал, посылаемый с пульта дистанционного управления.

Информация об установке

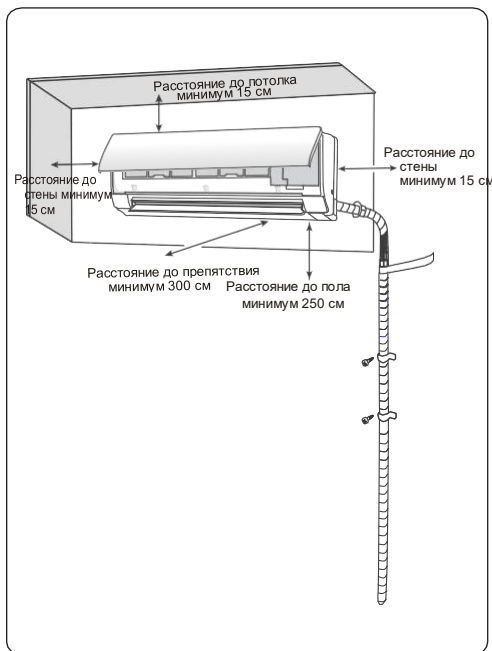

Меры предосторожности при установке и перемещении блока

В целях обеспечения безопасности, необходимо соблюдать следующие меры предосторожности.



ПРЕДУПРЕЖДЕНИЕ

- При установке или перемещении блока следить за тем, чтобы в контур охлаждения не попал воздух или вещества, отличные от указанного хладагента.

Присутствие воздуха или других посторонних веществ в контуре охлаждения может привести к повышению давления в системе или выходу из строя компрессора, что может привести к травмам.

- При установке или перемещении данного блока не заправлять хладагент, который не соответствует указанному на заводской табличке, или неподходящий хладагент.

В противном случае это может привести к неправильной работе, неправильным действиям, механической неисправности или даже серьезному нарушению техники безопасности.

- При необходимости рекуперации хладагента во время перемещения или ремонта агрегата,



ПРЕДУПРЕЖДЕНИЕ

необходимо убедиться, что блок работает в режиме охлаждения. Затем полностью закрыть клапан со стороны подачи высокого давления (жидкостный клапан). Примерно через 30-40 секунд полностью закрыть клапан на стороне подачи низкого давления (газовый клапан), сразу же выключить блок и отключить питание. Обратите внимание, что время рекуперации хладагента не должно превышать 1 минуты.

Если рекуперация хладагента занимает слишком много времени, воздух может засасываться внутрь и вызывать повышение давления или разрыв компрессора, что может привести к травмам.

- Во время рекуперации хладагента, прежде чем отсоединять соединительный патрубков, необходимо убедиться, что клапаны подачи жидкости и газа полностью закрыты, а питание отключено.

Если компрессор начнет работать при открытом запорном клапане и еще не подсоединенном соединительном патрубке, воздух будет засасываться внутрь и вызовет повышение давления или разрыв компрессора, что может привести к травме.

- При установке агрегата, прежде чем компрессор начнет работать, необходимо убедиться, что соединительный патрубок надежно подсоединен.

Если компрессор начнет работать при открытом запорном клапане и еще не подсоединенном соединительном патрубке, воздух будет засасываться внутрь и вызовет повышение давления или разрыв компрессора, что может привести к травме.

- Запрещается устанавливать блок в местах, где возможна утечка агрессивного или легко воспламеняющегося газа.

Утечка газа вокруг блока может привести к взрыву и другим несчастным случаям.

- Для подключения к источникам питания запрещается использовать удлинители. Если длина провода недостаточна, необходимо обратиться в местный уполномоченный сервисный центр и запросить предоставить подходящий провод. Неправильное подключение может привести к поражению электрическим током или возгоранию.

- Необходимо использовать указанные типы проводов для электрических соединений между внутренним и наружными блоками. Необходимо плотно закрепить провода таким образом, чтобы на их клеммы не воздействовали внешние нагрузки.

Недостаточная мощность проводов, неправильное подключение проводов и незащищенные клеммы могут привести к поражению электрическим током или возгоранию.

Инструменты для установки

- | | | |
|---------------------|------------------------|-------------------------------------|
| 1 Уровень | 7 Гаечный ключ | 2 Мультиметр |
| 2 Шуруповерт | 8 Трубоотрезной станок | 13 Ключ под внутренний шестигранник |
| 3 Ударная дрель | 9 Детектор утечки | 14 Рулетка |
| 4 Буровая головка | 10 Вакуумный насос | |
| 5 Пресс-расширитель | 11 Манометр | |
| 6 Гайковёрт | | |

ПРИМЕЧАНИЕ

- Связаться с местным агентом по установке.
- Запрещается использовать неподходящий шнур питания.

Выбор места установки

Основное требование

Установка блока в следующих местах может привести к неисправности. Если это неизбежно, обратитесь к местному дилеру:

1. Место с мощными источниками тепла, пара, легковоспламеняющимися или взрывоопасными газами или летучими веществами.
2. Место с высокочастотными устройствами (такими как сварочный аппарат, медицинское оборудование).
3. Место недалеко от побережья.
4. Место, где в воздухе витают масла или пары.
5. Место с сернистым газом.
6. Другие места с особыми условиями.
7. Прибор нельзя устанавливать в прачечной.
8. Запрещается устанавливать прибор на неустойчивом или подвижном основании (например, на грузовом автомобиле) или в агрессивной среде (например, на химическом заводе).

Внутренний блок

1. Вблизи воздухозаборника и воздуховыпуска не должно быть никаких препятствий.
2. Выбрать место, где конденсат может легко рассеиваться и не будет мешать.
3. Выбрать удобное для подключения наружного блока рядом с электрической розеткой.
4. Выбрать место, недоступное для детей.
5. Расположение должно выдерживать вес внутреннего блока и не вызывать усиления шума и вибрации.
6. Прибор необходимо установить на высоте 2,5 м от пола.
7. Не устанавливать внутренний блок непосредственно над электроприбором.
8. Стараться установить подальше от люминесцентной лампы.

Меры предосторожности

1. При установке блока необходимо соблюдать правила электробезопасности.
2. В соответствии с местными правилами техники безопасности использовать подходящий источник питания и воздушный выключатель.
3. Убедиться, что источник питания соответствует требованиям, предъявляемым кондиционером. Нестабильный источник питания, неправильная проводка или неисправность. Перед использованием кондиционера подсоединить соответствующие кабели питания.
4. Правильно подсоединить провод под напряжением, нейтральный провод и провод заземления к электрической розетке.
5. Перед выполнением любых работ, связанных с электричеством, необходимо обязательно отключать источник питания.
6. Не подсоединять питание до завершения установки.

Требования к электрическому подключению

7. Если шнур питания поврежден, во избежание опасности он должен быть заменен изготовителем, его сервисным агентом или специалистами аналогичной квалификации.
8. Если температура в контуре охлаждения высока, необходимо располагать соединительный кабель вдали от медного патрубка.
9. Прибор необходимо установить в соответствии с национальными правилами электропроводки.

Требования к заземлению

1. Кондиционер - это первоклассный электроприбор. Специалист должен надлежащим образом заземлить прибор с помощью специального заземляющего устройства. Необходимо убедиться, что прибор всегда надежно заземлен, в противном случае это может привести к поражению электрическим током.
2. Желто-зеленый провод в кондиционере - это провод заземления, который нельзя использовать для других целей.
3. Сопротивление заземления должно соответствовать национальным правилам электробезопасности.
4. Прибор должен располагаться таким образом, чтобы был обеспечен доступ к вилке.
5. Полюсный разъединитель с расстоянием между контактами не менее 3 мм на всех полюсах должен быть подключен к стационарной проводке.

Монтаж внутреннего блока

Шаг 1:

Выбрать место установки

Порекомендовать клиенту место установки, а затем подтвердить его у клиента.

Шаг 2:

Установить кронштейн для настенного монтажа

1. Повесить кронштейн для настенного монтажа на стену; установить ее в горизонтальное положение с помощью уровня, а затем отметить отверстия для крепления винтов на стене.
2. Ударной дрелью просверлить отверстия для крепления винтов на стене (характеристики буровой головки должны совпадать с характеристиками пластикового расширяющего элемента), а затем заполнить отверстия пластиковыми расширяющими элементами.
3. Закрепить настенный кронштейн на стене с помощью саморезов, а затем проверить, надежно ли установлен кронштейн, потянув за него. Если пластиковый расширяющий элемент не закреплен, просверлить рядом еще одно крепежное отверстие.

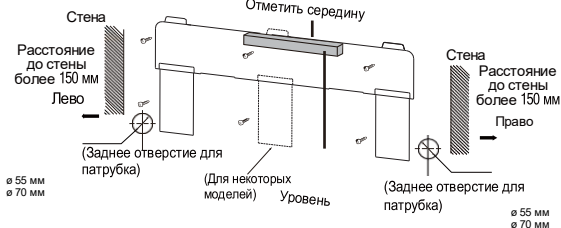

Шаг 3:

Вырезать отверстие для патрубка

1. Выбрать положение отверстия для патрубка в соответствии с направлением выходного патрубка. Расположение отверстия для патрубка должно быть немного ниже, чем у настенного кронштейна, как показано ниже.

ПРИМЕЧАНИЕ

- Настенная панель приводится исключительно в качестве иллюстрации, действуйте в соответствии с фактической установкой.
- Выбирать количество и расположение винтов в зависимости от конкретных обстоятельств.

2. По завершении установки, потянуть за монтажную пластину рукой, чтобы убедиться, что она надежно закреплена. Распределение усилия на все винты должно быть равномерным.

3. Выполнить отверстие для патрубка диаметром ø55 или ø70 в выбранном положении выпускного патрубка. Для обеспечения плавного слива воды наклонить отверстие для патрубка в стене немного вниз к наружной стороне с уклоном 5-10°.

ПРИМЕЧАНИЕ

- При проделывании отверстия обратить внимание на предотвращение образования пыли и принять соответствующие меры безопасности.

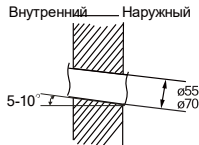

Шаг 4:

Выпускной патрубок

1. Патрубок может быть выведен наружу в направлении справа, сзади справа, слева или сзади слева.

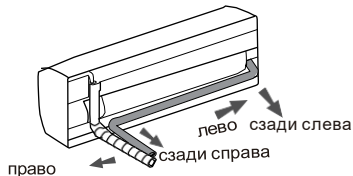

2. При выборе направления выхода патрубка слева или справа, необходимо вырезать соответствующее отверстие в нижней части корпуса.

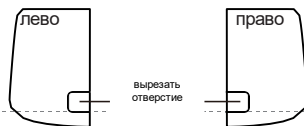

Шаг 5:

Подсоединить патрубок внутреннего блока

1. Направить соединение патрубков к соответствующему раструбу.
2. Предварительно затянуть накидную гайку рукой.

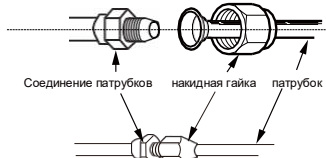

3. Отрегулировать силу крутящего момента, руководствуясь приведенной ниже инструкцией. Поместить гаечный ключ на соединение патрубков, а гайковерт - на накидную гайку. Затянуть накидную гайку гайковертом.

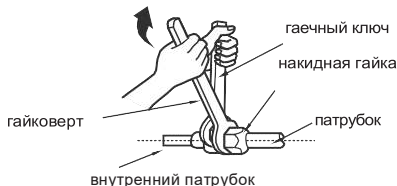

Диаметр шестигранной гайки	Момент затяжки (Н·м)
1/4"	15~20
3/8"	30~40
1/2"	45~55
5/8"	60~65
3/4"	70~75

4. Обернуть внутренний патрубок и стык соединительного патрубка с изолирующим патрубком, а затем обмотать лентой.

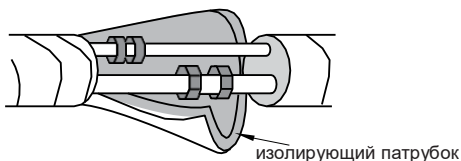

Шаг 6:

Установить дренажный шланг

1. Подсоединить дренажный шланг к выпускному патрубку внутреннего блока.

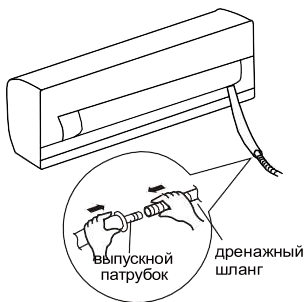

2. Обернуть стык лентой

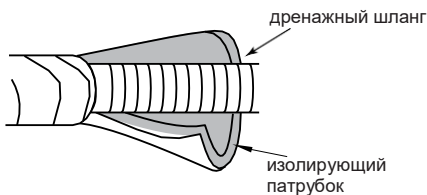
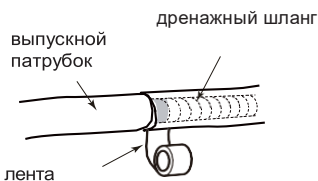

ПРИМЕЧАНИЕ

- Чтобы предотвратить образование конденсата, необходимо подсоединить изолирующий патрубок к внутреннему сливному шлангу.
- Пластиковые расширяющие элементы не предусмотрены.

Шаг 7:

Подсоединить провод внутреннего блока

ПРИМЕЧАНИЕ

- Все провода внутреннего и наружного блоков должны быть подсоединены профессионалом.
- Если длина провода для подключения питания недостаточна, необходимо обратиться к поставщику за новым проводом. Запрещается протягивать провод самостоятельно.
- При использовании кондиционера без штепсельной вилки в линии необходимо установить воздушный выключатель. Воздушный выключатель должен быть полюсным, а расстояние между контактами должно составлять более 3 мм.

1. Открыть панель, открутить винт на крышке для подключения проводов, а затем снять крышку.

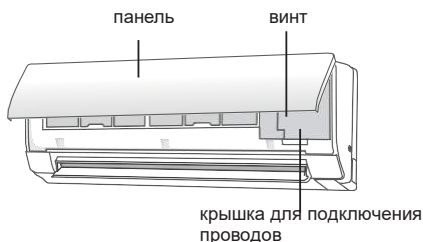

2. Пропустить провод питания через поперечное отверстие для кабелей на задней панели внутреннего блока, а затем вытянуть его с лицевой стороны.

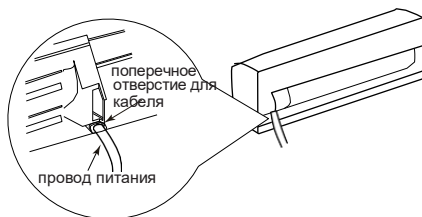

3. Снять зажим для проводов; подсоединить провод питания к клемме подключения в соответствии с цветом; затянуть винт, а затем закрепить провод питания с помощью зажима.

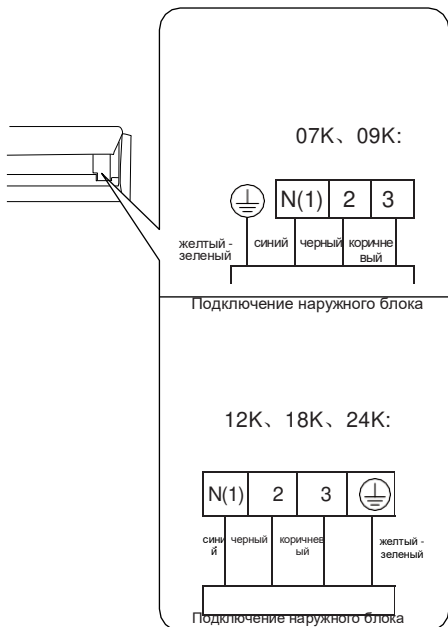

ПРИМЕЧАНИЕ

- Монтажная панель приведена исключительно для справки, см. фактическую панель.

4. Установить крышку для подключения проводов на место и затянуть винт.
5. Закрыть панель.

Шаг 8:

Обмотать патрубок

1. Обмотать лентой соединительный патрубок, шнур питания и дренажный шланг.

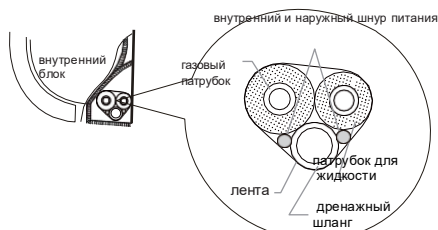

2. При закреплении дренажного шланга и шнура питания необходимо оставить определенную длину для установки. При достижении определенной степени обмотки, отключить питание во внутреннем блоке, а затем отсоединить дренажный шланг.

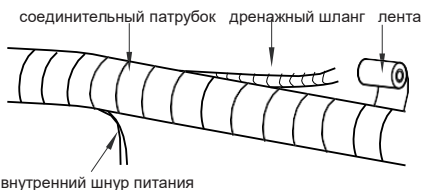

3. Равномерно обмотать.
4. Патрубок для жидкости и газовый патрубок присоединятся отдельно в конце.

ПРИМЕЧАНИЕ

- Шнур питания и провод управления нельзя перекрещивать или наматывать друг на друга.
- Дренажный шланг необходимо закрепить внизу.

Шаг 9:

Подвесить внутренний блок

1. Вставить скрепленные патрубки в трубу в стене, а затем пропустить их через отверстие в стене.
2. Повесить внутренний блок на настенный кронштейн.
3. Заполнить герметиком зазор между патрубками и отверстием в стене.
4. Закрепить трубу в стене.
5. Проверить, надежно ли установлен внутренний блок и плотно ли он прилегает к стене.

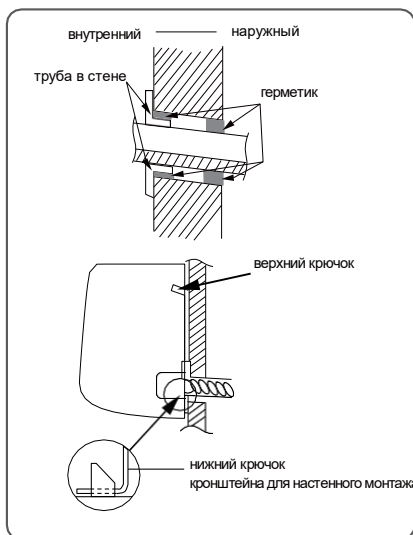

ПРИМЕЧАНИЕ

- Во избежание засорения запрещается сильно перегибать дренажный шланг.

Чистка и обслуживание



ПРЕДУПРЕЖДЕНИЕ

- Во избежание поражения электрическим током, перед чисткой необходимо выключить кондиционер и отключить его от сети.
- Во избежание поражения электрическим током, не мыть кондиционер водой.
- Не использовать летучие жидкости для очистки кондиционера.
- Не использовать для чистки прибора жидкие или агрессивные моющие средства и не брызгать на него водой или другой жидкостью, в противном случае это может привести к повреждению пластиковых деталей и даже к поражению электрическим током.

Очистить поверхность внутреннего блока

Если поверхность внутреннего блока загрязнена, рекомендуется протереть ее мягкой сухой тканью или влажной салфеткой.

ПРИМЕЧАНИЕ

- Не снимать панель при чистке.

Очистка фильтра

1. Открыть панель

Выдвинуть панель под заданным углом, как показано на рисунке.

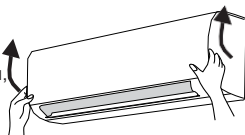

2. Извлечь фильтр

Извлечь фильтр как показано на рисунке.

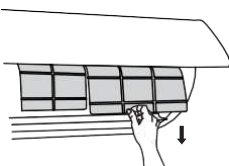

3. Очистить фильтр

- Для очистки фильтра использовать пылеуловитель или воду.
- Если фильтр сильно загрязнен, промыть его водой (температура ниже 45°C), а затем поставить сушиться в тень в прохладное место.

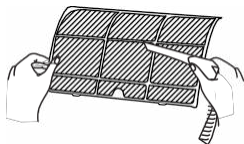

4. Установить фильтр

Установить фильтр, а затем плотно закрыть крышку панели.

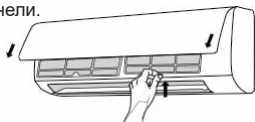

ПРЕДУПРЕЖДЕНИЕ

- Фильтр следует чистить каждые три месяца. Если в рабочей среде много пыли, частоту очистки можно увеличить.
- Во избежание травм, после снятия фильтра не прикасаться к пластинам.
- Во избежание деформации или возгорания, запрещается использовать пламя или фен для сушки фильтра.

ПРИМЕЧАНИЕ: Проверка перед сезоном использования

1. Проверить, не заблокированы ли воздухозаборники и воздуховыпускные отверстия.
2. Проверить, в исправном ли состоянии воздушный выключатель, вилка и розетка.
3. Проверить, чист ли фильтр.
4. Проверить, не поврежден ли монтажный кронштейн наружного блока и не проржавел ли он. Если да, необходимо связаться с дилером.
5. Проверить, не поврежден ли дренажный патрубок.

ПРИМЕЧАНИЕ: Проверка после сезона использования

1. Отключить источник питания.
2. Очистить фильтр и панель внутреннего блока.
3. Проверить, не поврежден ли монтажный кронштейн наружного блока и не проржавел ли он. Если да, необходимо связаться с дилером.

Примечание об утилизации

1. Многие упаковочные материалы пригодны для переработки. Их утилизация должна проходить в соответствующем пункте для вторичной переработки.
2. При необходимости утилизировать кондиционер, нужно обратиться к местному дилеру или в сервисный центр для получения информации о правильном способе утилизации.

Код ошибки

При неисправном состоянии кондиционера индикатор температуры на внутреннем блоке будет мигать, отображая соответствующий код ошибки. Для определения кода ошибки см. приведенный ниже список.

Код ошибки	Устранение неполадок
U8, H6, H3,	Можно устранить, выполнив повторный запуск блока.
E1, E5, E6, E8	Если нет, обратиться за обслуживанием к квалифицированным специалистам.
C5, F0, F1, F2	Обратиться за обслуживанием к квалифицированным специалистам.

ПРИМЕЧАНИЕ

- Если появились другие коды ошибок, обратиться за помощью к квалифицированным специалистам.

Проверка элементов перед проведением технического обслуживания

Анализ общих ситуаций

Прежде чем обращаться за техническим обслуживанием, необходимо просмотреть приведенные ниже пункты. Если неисправность по-прежнему не удается устранить, обратиться к местному дилеру или квалифицированным специалистам.

Ситуация	Элементы проверки	Решение
Внутренний блок не принимает сигнал с пульта дистанционного управления или пульт дистанционного управления не работает.	Есть ли сильные помехи (например, статическое электричество, стабильное напряжение?)	Отключить питание. Примерно через 3 минуты снова включить питание, а затем еще раз включить блок.
	Находится ли пульт дистанционного управления в пределах досягаемости приема сигнала?	Дальность приема сигнала составляет 8 метров.
	Есть ли препятствия?	Удалить препятствия.
	Направлен ли пульт дистанционного управления на поле приема?	Выбрать правильный угол наклона и направить пульт дистанционного управления на поле приема внутреннего блока.
	Низкая чувствительность пульта дистанционного управления; нечеткое изображение на дисплее или его отсутствие?	Проверить батарейки. Если заряд батареек низкий, заменить их.
	Отсутствует дисплей при работе с пультом дистанционного управления?	Проверить, не поврежден ли пульт дистанционного управления. Если да, выполнить его замену.
	Есть ли люминесцентная лампа в комнате?	Поднести пульт дистанционного управления поближе к внутреннему блоку. Выключить люминесцентную лампу и повторить попытку.
Из внутреннего блока не выходит воздух	Заблокирован воздухозаборник или воздуховыпускное отверстие внутреннего блока?	Устранить препятствия.
	В режиме обогрева температура в помещении устанавливается в соответствии с заданной температурой?	После достижения заданной температуры внутренний блок прекращает подачу воздуха.
	Режим обогрева включен только что?	Во избежание продувки холодным воздухом внутренний блок включается с задержкой на несколько минут, что является нормальным явлением.
Кондиционер не работает	Перебои в питании?	Дождаться восстановления питания.
	Сработал воздушный выключатель или перегорел предохранитель?	Обратиться к специалисту для замены воздушного выключателя или предохранителя.
	Неисправна проводка?	Обратиться к профессионалу с целью ее замены.
	Блок перезапустился сразу же после остановки работы?	Подождать 3 минуты, а затем снова включить блок.
	Правильно ли настроена функция для пульта дистанционного управления?	Выполнить перенастройку.
Из воздуховыпускного отверстия внутреннего блока выходит туман	Высокие температура и влажность в помещении?	Потому что воздух в помещении быстро охлаждается. Через некоторое время температура и влажность в помещении снизятся, а туман исчезнет.

Ситуация	Элементы проверки	Решение
Неприятный запах	Наличие источника неприятного запаха - как мебели, так и сигареты и т.д.	Устранить источник неприятного запаха. Очистить фильтр.
Заданную температуру невозможно откорректировать	Необходимая температура превышает установленный диапазон температур?	Установленный диапазон температур: 16 °C -30 °C.
Слабое охлаждение (обогрев).	Низкое напряжение?	Подождать, пока напряжение не вернется в нормальное состояние.
	Загрязнен фильтр?	Очистить фильтр.
	Установленная температура находится в нужном диапазоне?	Отрегулировать температуру в нужный диапазон.
	Открыта дверь или окно?	Закрыть дверь или окно.
	Кондиционер работает неправильно	Есть ли помехи, например, гроза, беспроводные устройства и т.д.
Шум текущей воды	Кондиционер только что включили или выключили?	Шум - это звук протекающего внутри хладагента, что является нормальным явлением.
Треск	Кондиционер только что включили или выключили?	Это звук трения, вызванный расширением и/или сжатием панели или других деталей из-за изменения температуры.



ПРЕДУПРЕЖДЕНИЕ

- При возникновении нижеприведенной ситуации, немедленно выключить кондиционер и отключить питание, а затем обратиться к дилеру или квалифицированным специалистам для проведения сервисного обслуживания.
 - Шнур питания перегрет или поврежден.
 - Во время работы слышен посторонний звук.
 - Воздушный выключатель часто срабатывает.
 - Кондиционер испускает запахи гари.
 - Внутренний блок протекает.
- Запрещается ремонтировать или переоборудовать кондиционер самостоятельно.
- Если кондиционер работает в нестандартных условиях, это может привести к неисправности, поражающей электрическим током или пожару.

Наименование детали

Внутренний блок

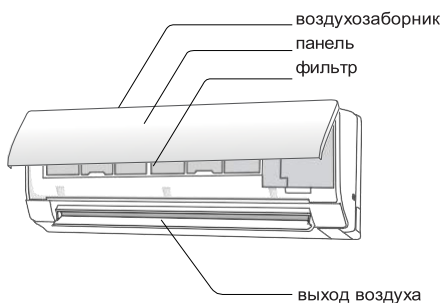

Отображение

Индикатор температуры	26
Индикатор питания	⏻

ПРИМЕЧАНИЕ

- Введение является общим, а цвет индикатора приведен исключительно для справки. См. фактическое отображение.
- Отображаемое содержимое может отличаться от фактического. См. фактическое отображение.

Эксплуатация пульта дистанционного управления

Кнопки управления



Значки на экране дисплея

	Тихая скорость	
	Скорости вентилятора	
	Турбо скорость	
	Передача сигнала	
Режим работы		Автоматический режим
		Режим охлаждения
		Режим осушения
		Режим вентиляции
		Режим обогрева
	Функция самоочистки	
	Снижение потребляемой мощности	
	Установка температуры	
	Температура в помещении	
ONOFF	Таймер ON / OFF	
	Установить время	
	Качание влево и право	
	Качание вверх и вниз	
	Блокировка пульта	
	Функция притока воздуха	
	Функция ионизации	
WIFI	WiFi	
	Подсветка	
	I feel	
	Режим сна	

Пользование кнопками на пульте дистанционного управления

- При выборе режима обогрева кондиционер работает в режиме обогрева. Нажмите кнопки "+" или "-" для регулировки установленной температуры. Нажмите кнопку «Fan», чтобы отрегулировать скорость вентилятора. Нажмите кнопку «↻» / «↺», чтобы отрегулировать угол направления воздушного потока вентилятора.

ПРИМЕЧАНИЕ

- Это пульт дистанционного управления общего назначения. Для функций, которых нет в модели, если нажать соответствующую кнопку на пульте дистанционного управления, блок сохранит исходное рабочее состояние.
- После подачи питания кондиционер издает звук. Индикатор питания "⏻" горит ON. После этого вы сможете управлять кондиционером с помощью пульта дистанционного управления.
- При нажатии кнопки на пульте дистанционного управления во включенном состоянии значок сигнала «📶» на дисплее пульта дистанционного управления мигнет один раз, а кондиционер издает звук, что означает, что сигнал был отправлен на кондиционер.

ПРИМЕЧАНИЕ

- Для предотвращения холодного воздуха после запуска режима обогрева внутренний блок задержится на 1–5 минут, чтобы подать воздух (фактическое время задержки зависит от температуры в помещении).
- Диапазон установки температуры с пульта дистанционного управления: 16–30 °C
- Блок, работающий только в режиме охлаждения, не получит сигнал режима обогрева. Если установить режим обогрева с помощью пульта дистанционного управления, нажатие кнопки «Вкл./Выкл.» не позволит запустить блок.
- Заданную температуру можно отрегулировать в режиме АВТО.

Кнопка вкл/выкл

Нажмите эту кнопку, чтобы включить или выключить кондиционер.

Кнопка режима

режим работы.



- При выборе автоматического режима кондиционер будет работать автоматически в соответствии с измеренной температурой. Нажмите кнопку «FAN», чтобы отрегулировать скорость вращения вентилятора. Нажмите кнопку «↻» / «↺» для регулировки угла обдува вентилятора.
- После выбора режима охлаждения нажмите кнопку «+» или «-», чтобы отрегулировать температуру. Нажмите кнопку «FAN», чтобы отрегулировать скорость вентилятора. Нажмите кнопку «↻» / «↺» для регулировки угла обдува вентилятора.
- При выборе режима осушения кондиционер работает на низкой скорости в режиме осушения. В режиме осушения скорость вентилятора не может быть отрегулирована. Нажмите кнопку "↻" / «↺», чтобы отрегулировать угол обдува вентилятора.
- При выборе режима вентилятора кондиционер будет только обдувать, без охлаждения и обогрева. Нажмите кнопку «FAN», чтобы отрегулировать скорость вентилятора. Нажмите кнопку «↻» / «↺» для регулировки угла обдува вентилятора.

Скорости вентилятора

Эта кнопка позволяет установить лучшую скорость вентилятора от 🌀, ■, ■■, ■■■, ■■■■, ■■■■■ до 🌀



- Низкая ■■ Низкая-средняя ■■■ Средняя ■■■■ Средняя-Высокая ■■■■■ Высокий
- 🌀 Turbo 🎧 Тихий

ПРИМЕЧАНИЕ

- В режиме осушения скорость вентилятора низкая.
 - X-FAN Удерживайте кнопку скорости вентилятора 2 секунды в режиме охлаждения или осушения, отображается значок «X» и вентилятор продолжит работу в течение нескольких минут, чтобы высушить внутренний блок. X-FAN недоступен в режимах авто, вентилятор или обогрева.
- Эта функция указывает на то, что влага на испарителе блока будет выдуваться после останова во избежание образования плесени.
- Установив функцию X-FAN: После выключения нажатием кнопки «Вкл./Выкл.» вентилятор продолжит работать в течение 5 минут на низкой скорости. В этот период удерживайте кнопку скорости вентилятора в течение 2 секунд, чтобы остановить вентилятор напрямую.
- Отключение X-FAN: После выключения устройства нажатием «Вкл./Выкл.» устройство сразу выключится.

+ / - кнопка

Нажмите кнопку «+» или «-» один раз, чтобы увеличить или уменьшить заданную температуру на 1°C. Удерживайте кнопку «+» или «-» в течение 2 секунд, заданная температура на пульте дистанционного управления быстро изменится. При отпускании кнопки после завершения настройки индикатор температуры на внутреннем блоке изменится соответствующим образом.

Wifi кнопка

Нажмите кнопку «Wifi», чтобы включить функцию WiFi, на пульте дистанционного управления отобразится значок «Wifi»; удерживайте кнопку «Wifi» в течение 5 секунд, чтобы включить функцию WiFi, и значок «Wifi» исчезнет.

В выключенном состоянии нажмите кнопки «Mode» и «Wifi» одновременно в течение 1 секунды, модуль WiFi восстановит заводские настройки.

ПРИМЕЧАНИЕ

- Эта функция доступна только для некоторых моделей.

Кнопка ионизации

Нажмите эту кнопку, чтобы включить или выключить функцию ионизации и приточной вентиляции. Нажмите эту кнопку в первый раз, чтобы запустить функцию притока; на LCD отобразится "🏠". Нажмите кнопку во второй раз, чтобы запустить функцию ионизации и приточной вентиляции; на LCD отобразится "🏠" и "🌲". Нажмите эту кнопку в третий раз, чтобы отключить все функции. Нажмите кнопку в четвертый раз, чтобы запустить ионизацию; на LCD отобразится "🌲". Нажмите эту кнопку еще раз, чтобы повторить операции, описанные выше.

ПРИМЕЧАНИЕ

- В данной модели функция приточной вентиляции отсутствует.

Качание вверх и вниз

Нажмите эту кнопку, чтобы выбрать угол поворота вверх и вниз. Угол обдува вентилятора можно выбирать по кругу, как показано ниже:

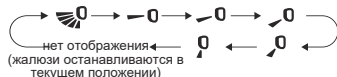

- При выборе "🏠" кондиционер автоматически включает вентилятор. Жалюзи будут автоматически качаться вверх и вниз на максимальный угол.
- При "🌲" кондиционер выдувает воздух вентилятором в фиксированном положении.
- Зажать 🌲 кнопку 2 с, чтобы установить требуемое

Угол поворота. Достигнув нужного угла, отпустите кнопку.

ПРИМЕЧАНИЕ

- Нажмите эту кнопку непрерывно более 2 с, и основной блок будет качаться вверх-вниз, а затем отпустите кнопку, блок прекратит качаться, и текущее положение направляющих жалюзи будет немедленно сохранено.
- В режиме качания вверх и вниз, когда статус переключается с «выкл.» на 🏠, если нажать эту кнопку еще раз через 2 с, 🏠 статус сразу переключится в «выкл.»; если нажать эту кнопку еще раз в течение 2 с, изменение статуса качания также будет зависеть от последовательности циркуляции, указанной выше.

Качание влево и право

Нажмите эту кнопку, чтобы выбрать угол поворота влево и право. Угол обдува вентилятора можно выбирать по кругу, как показано ниже:

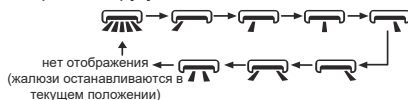

ПРИМЕЧАНИЕ

- Нажмите эту кнопку более чем на 2 с, жалюзи будет поворачиваться слева направо, а затем отпустите кнопку, жалюзи прекратит качаться, и текущее положение жалюзи сохранится в текущем положении.
- В режиме поворота влево и вправо, когда состояние с OFF на 🏠 если нажать эту кнопку через 2 с, 🏠 статус изменится на OFF; если нажать эту кнопку еще раз в течение 2с, состояние качания также будет зависеть от последовательности циркуляции, указанной выше.
- Эта функция не для всех моделей.

Кнопка таймера

Нажмите чтобы установить время. "🕒" На пульте управления будет мигать. Нажмите "+" или "-" кнопку в течение 5 с., чтобы установить время. Каждое нажатие "+" или "-" кнопка, время на часах увеличится или уменьшится на 1 минуту. Если удерживать кнопку «+» или «-» в течение 2 с, будет меняться быстрее. Отпустите кнопку, когда наступит нужное вам время. Нажмите кнопку «Часы», чтобы подтвердить время. 🕒 Значок перестанет мигать.

ПРИМЕЧАНИЕ

- Время отображается в 24-часовом формате.
- Интервал между двумя операциями не может превышать 5 с. В противном случае пульт ДУ выйдет из состояния настройки. Операция для TIMER ON/ TIMER OFF та же самая.



Кнопка ON/OFF таймер

- **TIMER ON** кнопка
"TIMER ON" нажмите для усановки таймера включения. После нажатия кнопки, "🕒" значок исчезнет, а на пульте управления начнет мигать «ON». Нажимать "+" или "-" для настройки ТАЙМЕРА ВКЛ. После каждого нажатия "+" или "-" настройка ТАЙМЕРА ВКЛ. увеличится или уменьшится на 1 мин. Удерживая "+" или "-" продолжительностью 2с. время будет быстро меняться, пока не достигнет необходимого вам время.
Нажмите «TIMER ON» для подтверждения. «ON» перестанет мигать. "🕒" значок перестанит мигать. Отмена ТАЙМЕРА ВКЛ: При условии, что ТАЙМЕР ВКЛ запущен, нажмите кнопку «ТАЙМЕР ВКЛ», чтобы отменить его.
- **TIMER OFF** кнопка
Кнопка «ТАЙМЕР ВЫКЛ» позволяет установить время выключения таймера. После нажатия кнопки, "🕒" значок исчезает и слово "OFF" на пульте управления мигает. Нажимать "+" или "-" для настройки ТАЙМЕРА ВЫКЛ. настройка ТАЙМЕРА ВЫКЛ. увеличится или уменьшится на 1 мин. Удерживая "+" или "-" продолжительностью 2с. время будет быстро меняться, пока не достигнет необходимого вам время.
Нажмите "TIMER OFF" и слово «OFF» перестанет мигать. "🕒" значок перестанит мигать. При запущенном ТАЙМЕРЕ ВЫКЛ. нажмите кнопку «ТАЙМЕР OFF», чтобы отменить его.

ПРИМЕЧАНИЕ

- В состоянии «вкл» и «выкл» можно одновременно установить ТАЙМЕР ON или ТАЙМЕР OFF.
- Перед настройкой TIMER ON или TIMER OFF, пожалуйста, настройте время.
- При включении функции TIMER ON или TIMER OFF установите на постоянное действие, и кондиционер будет включаться и выключаться при заданной температуре каждый день. On/Off Кнопка не влияет на настройку. Если эта функция не нужна, отмените ее с помощью пульта управления.
- Когда функция таймера запущена, а пульт управления не используется в течение длительного времени, кондиционер может быть включен или выключен функцией таймера. Вам предлагается разместить пульт управления в положении, где внутренний блок может принимать сигнал управления, что может привести к более точному таймеру.



Light кнопка

Нажмите эту кнопку для управления яркостью дисплея, следующие смена:

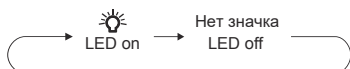

Функции для комбинированных кнопок

Функция энергосбережения

В режиме охлаждения нажмите кнопки «Mode» и «Clock» одновременно, чтобы включить или выключить функцию энергосбережения. Когда функция энергосбережения запущена, на пульте управления отобразится «SE», и кондиционер автоматически отрегулирует заданную температуру в соответствии с заводскими настройками для достижения наилучшего эффекта энергосбережения. Нажмите кнопки «Mode» и «Clock» одновременно еще раз, чтобы выйти из функции энергосбережения.

ПРИМЕЧАНИЕ

- В режиме энергосбережения скорость вентилятора по умолчанию установлена на автоматическое значение и не может быть изменена.
- В режиме энергосбережения заданную температуру изменить невозможно.
- Функция сна и функция энергосбер. не могут работать одновременно. Если функция энергосбер. установлена в режиме охлаждения, одновременное нажатие кнопок «Clock» и «Light» отменит функцию энергосбережения. Если функция сна установлена в режиме охлаждения, запуск функции энергосбережения отменит функцию сна.

Функция блокировки от детей

Удерживайте «ON./OFF.» и «-» в течение 3 секунд, чтобы включить или выключить функцию блокировки от детей. Когда функция блокировки от детей включена, на пульте дистанционного управления отображается значок «🔒». Если вы используете пульт дистанционного управления, значок «🔒» мигнет три раза, не отправляя сигнал на устройство.

Функция переключения температуры



В выключенном состоянии удерживайте кнопки «Mode» и «-» одновременно в течение 3 секунд, чтобы переключить отображение температуры между °C и °F.

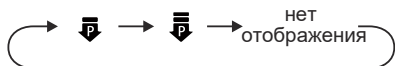

Функция ограничения мощности

Функции применяются для ограничения мощности кондиционера. Нажав одновременно кнопки "Mode" и "Light", на пульте управления будет отображаться следующее:



- Максимальная мощность в этом режиме  ниже, чем в режиме .
- Если вы хотите отменить функцию ограничения мощности, одновременно нажмите "Mode" и "Light", пока значок на пульте управления не исчезнет.
- Когда пульт управления выключен, функция ограничения мощности отменяется. Если вы хотите активировать функцию, нажмите кнопки «Mode» и «Light» одновременно.
- Если текущая мощность ниже максимальной мощности режима , то после входа в такой режим мощность ограничиваться не будет.
- Для модели с одним наружным блоком и двумя внутренними блоками, если один из внутренних блоков переходит в режим ограничения мощности, наружный блок переходит в установленный режим ограничения мощности внутреннего блока; когда два внутренних блока переходят в режим ограничения мощности, мощность наружного блока будет ограничена в соответствии с наименьшей мощностью двух внутренних блоков.

ПРИМЕЧАНИЕ

- Эта функция доступна только для некоторых моделей.

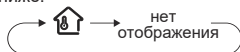

Температура в помещении

Удерживая кнопки On/Off и "  " одновременно, вы можете увидеть температуру окружающей среды в помещении на дисплее внутреннего блока. Настройка на пульте дистанционного управления выбирается по кругу, как показано ниже:



- При выборе "  " с помощью пульта дистанционного управления индикатор температуры на внутреннем блоке отображает температуру окружающего воздуха в помещении.

Функция напоминания о необходимости очистки фильтра

Функция напоминания по умолчанию выключена. Удерживайте кнопки «ON/OFF» и «  » одновременно в течение 5 секунд, чтобы включить ее. Зуммер будет издавать звук в течение 0,5 секунды, а двойная 8-контактная лампа на дисплее будет гореть в течение 3 секунд; После включения функции напоминания, когда кондиционер достигнет установленного времени, двойная 8-контактная лампа будет мигать около 30 секунд при каждом включении устройства, чтобы напомнить пользователю о необходимости очистки фильтра; вы можете отключить это напоминание о цикле, удерживая кнопки «ON/OFF» и «  » одновременно в течение 5 секунд, после чего кондиционер снова начнет отсчет времени.

ПРИМЕЧАНИЕ

- После включения функции напоминания можно будет удалить только это напоминание о цикле.
- Эта функция доступна только для некоторых моделей.

Функция автоматической очистки

При выключенном блоке удерживайте кнопки «Mode» и «  » в течение 5 секунд, чтобы вкл. или выкл. функцию автоматической очистки. Когда функция очистки включена, на внутреннем блоке отображается «CL». Во время процесса очистки испарителя блок будет выполнять быстрое охлаждение или быстрый нагрев. Может быть слышен некоторый шум, который является звуком текущей жидкости или теплового расширения или холодной усадки.

Кондиционер может дуть холодным или теплым воздухом, что является нормальным явлением. Во время очистки убедитесь, что помещение хорошо проветривается, чтобы не ухудшить комфорт.

ПРИМЕЧАНИЕ

- Функция очистки может работать только при нормальной температуре в помещении. Если в комнате пыльно, очищайте ее раз в месяц; если нет, очищайте ее раз в три месяца. После включения функции очистки вы можете покинуть комнату. После завершения автоматической очистки кондиционер перейдет в режим ожидания.
- Эта функция доступна только для некоторых моделей.

Ночной режим

В режиме охлаждения или обогрева при включении спящего режима и переключении на низкую скорость или тихий режим наружный блок перейдет в ночной режим.

ПРИМЕЧАНИЕ

- Если вы чувствуете, что эффект охлаждения или обогрева недостаточен, нажмите «FAN», чтобы изменить скорость вращения вентилятора, или одновременно кнопки "Clock" и "Light", чтобы выйти из ночного режима.
- Ночной режим может работать только при нормальной температуре окружающей среды.
- Эта функция доступна только для некоторых моделей.



I FEEL функция

Нажать "Health" и "+" кнопки одновременно для запуска I FEEL функции и значек "  " будет отображаться на пульте управления. После настройки этой функции пульт управления отправит обнаруженную температуру окружающей среды на контроллер, и блок автоматически отрегулирует температуру в помещении в соответствии

с измеренной температурой. Нажать "Health" и " + " кнопки одновременно снова, чтобы выключить I FEEL функцию и "  " исчезнет.

- Пожалуйста, положите пульт дистанционного управления рядом с пользователем, когда эта функция установлена. Не кладите пульт дистанционного управления рядом с объектом с высокой или низкой температурой, чтобы избежать неточного определения температуры окружающей среды. Когда функция I FEEL включена, пульт дистанционного управления должен быть помещен в область, где внутренний блок может принимать сигнал, отправленный пультом дистанционного управления.

Функция сна

Нажать кнопки "Clock" и "Light" одновременно, можно выбрать Sleep 1 (), Sleep 2 (), Sleep 3 () и отменить "Спать", перемещая между ними. Отмена "Спать" по умолчанию.

- " Sleep 1 " - режим сна 1, в режиме охлаждения:
Состояние сна после работы в течение одного часа, заданная температура основного блока увеличится на 1, через два часа заданная температура увеличится на 2, затем блок будет работать при этой заданной температуре; В режиме обогрева: состояние сна после работы в течение одного часа, заданная температура уменьшится на 1, через два часа заданная температура уменьшится на 2, затем блок будет работать при этой заданной температуре.
- " Sleep 2 " - режим сна 2 то есть кондиционер будет работать в соответствии с заданной группой температурных кривых сна.
- " Sleep 3 " настройка кривой сна которая выполняется самостоятельно;(1) В режиме Спать 3, нажать и удерживать "Health" пульт дистанционного управления переходит в состояние индивидуальных настроек сна пользователя, в это время на пульте дистанционного управления будет отображаться время "1 HOUR", индикатор температуры "88" отобразит соответствующую температуру последней настройки кривой сна и мигнет (Первый ввод будет отображаться в соответствии с начальным значением настройки кривой оригинального завода.
(2) Кнопками " + " или " - " кнопка, может изменить соответствующую настройку температуры, после регулировки нажмите "Health" для подтверждения;
(3) В это время таймер на пульте дистанционного управления будет автоматически увеличен на 1 час. (которые являются "2 ЧАСА" или "3 ЧАСА" или "8 ЧАСОВ"), место установки температуры "88" отобразит соответствующую температуру последней настройки кривой сна и мерцания;
(4) Повторяйте описанные выше шаги (2)-(3) до тех пор, пока не будет завершена настройка температуры на 8 часов, спящего режима и кривой. В это время пульт дистанционного управления возобновит отображение исходного таймера; отображение температуры вернется к исходной установленной температуре.

- " Sleep 3 " Настройка кривой сна в разделе «Sleep» от DIY может быть запрошена:

Пользователь может использовать метод настройки кривой сна, введите в поле пользователя

индивидуализация настройки сна статус, но не меняйте температуру, нажмите "Health" для подтверждения. Примечание: Если в ходе выполнения вышеуказанной процедуры предварительной настройки или запроса в течение 10 секунд не будет нажата ни одна кнопка, то настройка кривой сна будет автоматически завершена и возобновите отображение исходного отображения. В процедуре предварительной настройки или запроса нажмите кнопку " On/Off " кнопку, "Mode" кнопку, "Clock" и "Light" одновременно, настройка кривой сна или статус запроса выйдут аналогичным образом.

8°C функция нагрева

В режиме обогрева нажмите "Mode" и "Clock" одновременно для запуска или выключения 8°C функции нагрева. При запуске этой функции, "8°C" будет отображаться на пульте дистанционного управления, а кондиционер будет поддерживать состояние нагрева на уровне 8°C. Нажмите "Mode" и "Clock" одновременно еще раз для выхода из 8°C функции обогрева.

ПРИМЕЧАНИЕ

При функции нагрева до 8°C скорость вентилятора по умолчанию установлена на автоматический режим и не может быть изменена.

При функции нагрева 8°C заданную температуру невозможно отрегулировать.

Функция сна и функция нагрева 8°C не могут работать одновременно. Если функция нагрева 8°C установлена в режиме нагрева, нажатие кнопки "  " отменит функцию нагрева 8°C. Если функция сна установлена в режиме нагрева, запуск функции нагрева 8°C отменит функцию сна.

При отображении температуры в °F на пульте дистанционного управления будет отображаться температура нагрева 46 °F.

Замена батареек в пульте дистанционного управления

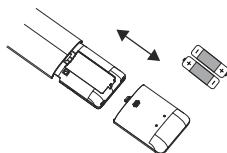

Тестирование и эксплуатация

1. Нажмите на заднюю часть пульта дистанционного управления, обозначенную «», как показано на рисунке, а затем сдвиньте крышку батарейного отсека по направлению стрелки.
2. Замените две сухие батарейки 7# (AAA 1,5 В) и убедитесь, что положение полярности «+» и «-» правильное.
3. Установите на место крышку батарейного отсека.

ПРИМЕЧАНИЕ

- Во время работы направьте пульт управления на приемное окно внутреннего блока.
- Расстояние между пультом управления и приемным окном должно быть не более 8 м, и между ними не должно быть никаких препятствий.
- Сигнал может легко искажаться в помещении, где есть люминесцентная лампа или беспроводной телефон; во время работы пульт управления должен находиться близко к блоку.
- При необходимости замените батареи на новые той же модели.
- Если вы не используете пульт управления длительное время, выньте из него батарейки.
- Если изображение на дисплее пульта управления нечеткое или отсутствует, замените батарейки.

Проверьте после установки

- После завершения установки проверьте следующее требование.

Элементы проверки	Возможная неисправно
Надежно ли установлен блок?	Устройство может упасть, трястись или шуметь
Вы провели испытание на утечку хладагента?	Это может привести к недостаточной охлаждающей (обогревающей) способности.
Достаточна ли изоляция трубопровода?	Это может привести к образованию конденсата и капанию воды.
Хорошо ли отводится вода?	Это может привести к образованию конденсата и капанию воды.
Соответствует ли напряжение питания напряжению, указанному на заводской табличке?	Это может привести к неисправности или повреждению деталей.
Правильно ли смонтирован трубопровод?	Это может привести к неисправности или повреждению деталей.
Надежно ли заземлено устройство?	Это может привести к утечке тока.
Соответствует ли шнур питания спецификации?	Это может привести к неисправности или повреждению деталей.
Есть ли какие-либо препятствия на входе и выходе воздуха?	Это может привести к недостаточной охлаждающей (обогревающей) способности.
Удалены ли пыль и мусор, образовавшиеся во время установки?	Это может привести к неисправности или повреждению деталей.
Газовый клапан и жидкостный клапан полностью открыты?	Это может привести к недостаточной охлаждающей (обогревающей) способности.
Закрыты ли входное и выходное отверстия трубопровода?	Это может привести к недостаточной мощности охлаждения (обогрева) или перерасходу электроэнергии.

Тестовая операция

1. Подготовка тестовой эксплуатации

- Клиент одобряет кондиционер.
- Укажите клиенту важные замечания по кондиционеру.

2. Метод тестовой эксплуатации

- Включите питание, нажмите On/Off на пульте управления, чтобы начать работу.
- Нажимать кнопку MODE для выбора AUTO, COOL, DRY, FAN или HEAT чтобы проверить, нормально ли работает устройство.
- Если температура окружающей среды ниже 16 °C, кондиционер не начать охлаждение.

Конфигурация соединительной трубы

1. Стандартная длина соединительной трубы: 5м, 7,5м, 8м.
2. Мин. длина соединительной трубы.

Для блока со стандартной соединительной трубой 5 м нет ограничений на минимальную длину соединительной трубы. Для блока со стандартной соединительной трубой 7,5 м и 8 м минимальная длина соединительной трубы составляет 3 м.

3. Максимальная длина соединительной трубы указана ниже.

Макс. длина соединительной трубы

Мощность охлаждения	Макс. длина соединительной трубы(м)
5000Btu/h (1465W)	15
7000Btu/h (2051W)	15
9000Btu/h (2637W)	15
12000Btu/h (3516W)	20
18000Btu/h (5274W)	25
24000Btu/h (7032W)	25
28000Btu/h (8204W)	30
36000Btu/h (10548W)	30
42000Btu/h (12306W)	30
48000Btu/h (14064W)	30

4. Метод расчета дополнительного количества заправки холодильного масла и хладагента после удлинения соединительной трубы.

После удлинения соединительной трубы на 10 м по сравнению со стандартной длиной следует добавить 5 мл холодильного масла на каждые дополнительные 5 м соединительной трубы. Метод расчета количества дополнительной заправки хладагента (на основе жидкостного трубопровода):

- (1) Дополнительный объем заправки хладагента= увеличенная длина жидкостной трубы × дополнительный объем заправки на метр
- (2) Исходя из длины стандартной трубы, добавьте хладагент в соответствии с требованиями, указанными в таблице.

Дополнительный хладагент сумма зарядки на метр отличается в зависимости от диаметра жидкостной трубы.
См. Лист.

Дополнительный объем заправки хладагента для R32

Размер трубопровода	Газовая труба	Дополнительный объем заправки хладагента (г / м)				
		16	40	80	136	200
Жидкостная труба	3/8" or 1/2"	3/8" or 3/4"	3/4" or 7/8"	1" or 1 1/4"	—	—
	1/4"	1/4" or 3/8"	1/2"	5/8"	3/4"	7/8"

ПРИМЕЧАНИЕ

Указанное в Таблице количество дополнительного заправочного хладагента является рекомендуемым, а не обязательным.

Метод расширения трубы

ПРИМЕЧАНИЕ

Неправильное расширение труб является основной причиной утечки хладагента. Пожалуйста, расширьте трубу, выполнив следующие шаги:

А: Разрежьте трубу.

- Подтвердите длину трубы в соответствии с расстоянием внутреннего и наружного блока.
- Отрежьте нужную трубу труборезом.

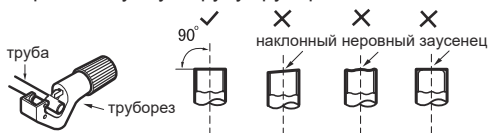

В: Удалить заусерны

- Удалить заусерны с помощью формователя, не допуская их попадания в патрубок.



С: Насадить подходящий изолирующий патрубок

D: Накрутить накидную гайку

- Отвинтить накидную гайку на внутреннем соединительном патрубке и наружном клапане; установить накидную гайку на патрубок.



E: Расширить порт

- Расширить порт с помощью расширителя.

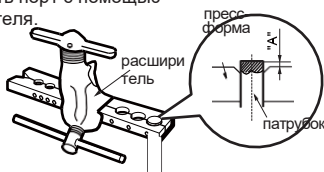

ПРИМЕЧАНИЕ

- "А" отличается в зависимости от диаметра, см. таблицу ниже:

Наружный диаметр (мм)	А (мм)	
	Макс.	Мин.
ø6 - 6,35 (1/4 дюйма)	1,3	0,7
ø9 - 9,52 (3/8 дюйма)	1,6	1,0
ø12 - 12,7 (1/2 дюйма)	1,8	1,0
ø15,8 - 16 (5/8 дюйма)	2,4	2,2

F: Проверка

- Проверить качество расширенного порта. При наличии дефектов необходимо еще раз расширить порт в соответствии с описанными выше действиями.



Диапазон рабочих температур

Для некоторых моделей:

	Внутренняя сторона DB/WB (°C)	Наружная сторона DB/WB (°C)
Максимальное охлаждение	32/23	43/26
Максимальный нагрев	27/-	24/18

ПРИМЕЧАНИЕ

- Диапазон рабочих температур (температура наружного воздуха) исключительно для холодильного блока составляет -15°C~43°C; для теплового насоса блока -15°C~43°C.

KWH09AYAXB-K6DNA5B/I - KWH09AGAXB-K6DNA1B/O
 KWH12AYVBX-K6DNA5D/I - KWH12ATVBX-K6DNA1D/O
 KWH18AYDXB-K6DNA5A/I - KWH18ATDXB-K6DNA1A/O
 KWH24AYDXE-K6DNA5A/I - KWH24ATDXE-K6DNA1A/O

	Внутренняя сторона DB/WB (°C)	Наружная сторона DB/WB (°C)
Максимальное охлаждение	32/23	50/26
Максимальный нагрев	27/-	30/18

ПРИМЕЧАНИЕ

- Диапазон рабочих температур (температура снаружи) только для низкотемпературного холодильного блока составляет -15°C~50°C ; для низкотемпературного теплового насоса -25°C~50°C.

GWH09AWCXB-K6DNA4A/I(LCLH) GWH09AWBXB-K6DNA4D/I(LCLH)
 GWH09AWCXB-K6DNA1A/I(LCLH) GWH12AWCXB-K6DNA1A/I(LCLH)
 GWH18AWDXD-K6DNA1A/I(LCLH) GWH24AWEXF-K6DNA1A/I(LCLH)
 GWH09AWCXB-K6DNA1G/I(LCLH) GWH12AWCXD-K6DNA1D/I(LCLH)
 GWH12AWCXB-K6DNA2A/I(LCLH) GWH18AWDXD-K6DNA2A/I(LCLH)
 GWH24AWEXF-K6DNA2A/I(LCLH) GWH09AWCXB-K6DNA4G/I(LCLH)
 GWH12AWCXB-K6DNA4A/I(LCLH) GWH12AWCXD-K6DNA4D/I(LCLH)
 GWH18AWDXD-K6DNA4A/I(LCLH) GWH24AWEXF-K6DNA4A/I(LCLH)
 GWH24AWEXF-K6DNA4B/I(LCLH) GWH18AWDXE-K6DNA4A/I(LCLH)
 GWH09AWCXB-K6DNA5G/I(LCLH) GWH18AWDXE-K6DNA5A/I(LCLH)
 GWH12AWCXD-K6DNA5D/I(LCLH) GWH24AWEXF-K6DNA5A/I(LCLH)
 GWH18AWDXE-K6DNA1A/I(LCLH) GWH24AWEXF-K6DNA1C/I(LCLH)
 GWH09AWCXB-K6DNA2A/I(LCLH) GWH24AWEXF-K6DNA3A/I(LCLH)
 GWH18AWDXD-K6DNA3A/I(LCLH) GWH24AWDXE-K6DNA1D/I(LCLH)

Руководство специалиста

- В отношении установок, в которых используются легковоспламеняющиеся хладагенты, должны быть проведены следующие проверки:
 - объем заправки соответствует размеру помещения, в котором установлены компоненты, содержащие хладагент;
 - вентиляционное оборудование и выпускные отверстия работают надлежащим образом и не засорены;
 - при использовании контура непрямого охлаждения необходимо проверить наличие хладагента во вторичном контуре;
 - нанесенная на оборудование маркировка по-прежнему видна и разборчива. неразборчивую маркировку и знаки необходимо исправить;
 - холодильный патрубок или компоненты устанавливаются в таком положении, при котором они вряд ли подвергнутся воздействию каких-либо веществ, которые могут вызвать коррозию компонентов, содержащих хладагент, за исключением случаев, когда компоненты изготовлены из материалов, которые по своей природе устойчивы к коррозии, или надлежащим образом от нее защищены.
- Ремонт и техническое обслуживание электрических компонентов должны включать первичные проверки безопасности и процедуры проверки компонентов. При наличии неисправности, которая может поставить под угрозу безопасность, подключение к электрической цепи не допускается до тех пор, пока она не будет надлежащим образом устранена. В случае, когда устранить неисправность в кратчайшие сроки невозможно, но необходимо продолжить эксплуатацию, следует использовать соответствующее временное решение. Для целей информирования всех сторон, об этом необходимо сообщить владельцу оборудования.
- Первичные проверки безопасности включают:
 - убедиться в том, что конденсаторы разряжены: во избежание возникновения искрения, проверка должна производиться безопасным способом;
 - убедиться, что во время заправки, рекуперации или продувки системы электрические компоненты и проводка находятся не под напряжением;
 - убедиться в наличии постоянного заземления.Проверки относительно зоны
В целях сведения к минимуму риска возгорания перед началом работ с системами, содержащими легковоспламеняющиеся хладагенты, необходимо провести проверку безопасности. Что касается ремонта холодильной системы, то перед проведением работ с системой необходимо выполнить действия с п.п.3.3 по п.п.3.7.
Процедура производства работ
Работы должны выполняться в соответствии с контролируемой процедурой, чтобы во время выполнения работ свести к минимуму риск присутствия легковоспламеняющегося газа или паров.
- Рабочая зона
Весь обслуживающий персонал и другие лица, работающие в данной зоне, должны быть проинструктированы о характере выполняемых работ. Необходимо избегать проведения работ в замкнутых пространствах.
- Проверка наличия хладагента
Перед началом и во время работы необходимо проверить помещение с помощью соответствующего детектора хладагента, чтобы специалист был информирован о потенциально токсичной или огнеопасной атмосфере. Убедиться, что используемое оборудование для обнаружения утечек подходит для работы со всеми применяемыми хладагентами, т.е. не искрит, надлежащим образом герметизировано или искробезопасно.
- Наличие огнетушителя
При проведении каких-либо работ с холодильным оборудованием или любыми связанными с ним деталями, находящимися в горячем состоянии, рядом должно быть соответствующее оборудование для пожаротушения. Рядом с местом заправки необходимо иметь огнетушитель с сухим порошком или CO₂.
- Отсутствие источников возгорания
Всем лицам, выполняющим работы, связанные с холодильным оборудованием, которые заключаются во вскрытии каких-либо патрубков, запрещается использовать какие-либо источники воспламенения таким образом, который может привести к пожару или взрыву. Все возможные источники воспламенения, включая курение, необходимо размещать на достаточном расстоянии от места установки, ремонта, демонтажа и утилизации, во время чего возможно попадание хладагента в окружающее пространство.
Перед началом работ необходимо осмотреть зону вокруг оборудования, чтобы убедиться в отсутствии опасности воспламенения. Необходимо разместить таблички "Курение запрещено".
- Вентиляция зоны
Перед взаимодействием с системой или выполнением каких-либо работ с горячими деталями необходимо убедиться, что в помещении хорошая вентиляция. Определенная степень вентиляции необходима в течение всего периода проведения работ. Вентиляция должна безопасно отводить весь выделяющийся хладагент и преимущественным образом выводить его наружу, в атмосферу.
Проверка состояния холодильного оборудования
В случае замены электрических компонентов, они должны удовлетворять назначению и соответствовать надлежащим техническим характеристикам. Необходимо соблюдать рекомендации производителя по техническому обслуживанию. При наличии сомнений необходимо обратиться за помощью в технический отдел производителя.
В отношении установок, в которых используются легковоспламеняющиеся хладагенты, должны быть проведены следующие проверки:

Руководство специалиста

- фактический расход хладагента соответствует размеру помещения, в котором установлены компоненты, содержащие хладагент;

- вентиляционное оборудование и выпускные отверстия работают надлежащим образом и не засорены;

- при использовании контура непрямого охлаждения необходимо проверить наличие хладагента во вторичном контуре;

- нанесенная на оборудование маркировка по-прежнему видна и разборчива. неразборчивую маркировку и знаки необходимо исправить;

- холодильный патрубков или компоненты устанавливаются в таком положении, при котором они вряд ли подвергнутся воздействию каких-либо веществ, которые могут вызвать коррозию компонентов, содержащих хладагент, за исключением случаев, когда компоненты изготовлены из материалов, которые по своей природе устойчивы к коррозии, или надлежащим образом от нее защищены.

● Проверка электрических устройств

Ремонт и техническое обслуживание электрических компонентов должны включать первичные проверки безопасности и процедуры проверки компонентов. При наличии неисправности, которая может поставить под угрозу безопасность, подключение к электрической цепи не допускается до тех пор, пока она не будет надлежащим образом устранена. В случае, когда устранить неисправность в кратчайшие сроки невозможно, но необходимо продолжить эксплуатацию, следует использовать соответствующее временное решение. Для целей информирования всех сторон, об этом необходимо сообщить владельцу оборудования.

Первичные проверки безопасности включают:

- убедиться в том, что конденсаторы разряжены: во избежание возникновения искрения, проверка должна производиться безопасным способом;

- убедиться, что во время заправки, рекуперации или продувки системы электрические компоненты и проводка находятся не под напряжением;

- убедиться в наличии постоянного заземления.

● Ремонт герметичных компонентов

Во время ремонта герметичных компонентов все источники электропитания должны быть отключены от ремонтируемого оборудования до момента снятия герметичных крышек и т.д. Если во время технического обслуживания оборудования необходимо обеспечить подачу электроэнергии, то в наиболее критической точке должна быть установлена постоянно действующая система обнаружения утечки, предупреждающая о потенциально опасной ситуации.

Во избежание изменения конструкции корпуса при работе с электрическими компонентами необходимо, без снижения уровня защиты, обратить особое внимание на следующее. Сюда относятся: повреждение кабелей, чрезмерное количество соединений, клеммы, изготовленные не в соответствии с первоначальной спецификацией, повреждение уплотнений, неправильная установка сальников и т.д.

– Убедиться в том, что устройство надежно закреплено.

– Убедиться в том, что сальники или уплотняющие материалы не износились до такой степени, что они больше не служат для предупреждения проникновения легковоспламеняющихся сред. Запасные части должны соответствовать спецификациям производителя.

ПРИМЕЧАНИЕ: Использование силиконовых герметиков может снизить эффективность некоторых типов приборов для обнаружения утечки. Нет необходимости изолировать искробезопасные компоненты перед началом работы с ними.

● Ремонт искробезопасных компонентов

Не применять к цепи никаких постоянных индуктивных или емкостных нагрузок, не убедившись в том, что они не превысят допустимое напряжение и ток, разрешенные для оборудования.

Искробезопасные компоненты - это единственные компоненты, с которыми можно работать под напряжением в присутствии легковоспламеняющейся атмосферы. Устройство для испытания должно иметь соответствующую номинальную мощность.

Заменять компоненты следует только теми, которые рекомендованы производителем. Использование других деталей может привести к воспламенению хладагента в атмосфере в результате утечки.

● Прокладка кабелей

Убедиться в том, что кабели не будут подвержены износу, коррозии, избыточному давлению, вибрации, не соприкасаются с острыми краями и не будут подвержены каким-либо другим неблагоприятным воздействиям окружающей среды. При контроле также должны приниматься во внимание последствия старения или постоянной вибрации от таких источников, как компрессоры или вентиляторы.

● Обнаружение легковоспламеняющихся хладагентов

При поиске или обнаружении утечек хладагента ни при каких обстоятельствах нельзя использовать потенциальные источники воспламенения. Запрещается использовать галогенидный течеискатель (или любой другой прибор, использующий открытое пламя).

● Методы обнаружения утечек

Нижеприведенные методы обнаружения утечек считаются подходящими для всех холодильных систем.

Электронные течеискатели могут использоваться для обнаружения утечек хладагента, но в случае легковоспламеняющихся хладагентов чувствительность может быть недостаточной или может потребоваться повторная калибровка. (Оборудование для обнаружения должно быть откалибровано в помещении, свободном от хладагента.) Необходимо убедиться, что датчик не является потенциальным источником воспламенения и подходит для используемого хладагента. Течеискатель необходимо настроить на процентную долю от **нижнего предела воспламеняемости** хладагента и откалибровать в соответствии с используемым хладагентом, а также проверить на соответствующее процентное содержание газа (максимум 25%).

Для обнаружения утечек большинства хладагентов можно использовать жидкости,

Руководство специалиста

но следует избегать использования моющих средств, содержащих хлор, поскольку хлор может вступать в реакцию с хладагентом и вызывать коррозию медных труб.

При подозрении на утечку необходимо удалить/погасить все источники открытого огня.

Если обнаружена утечка хладагента, требующая пайки, необходимо извлечь или изолировать (с помощью запорных клапанов) весь хладагент из системы в часть системы, удаленной от места утечки. В случае приборов, содержащих легковоспламеняющиеся хладагенты, как до, так и во время процесса пайки, через систему необходимо продувать бескислородный азот (OFN).

• Удаление и опорожнение

При вмешательстве в контур хладагента для проведения ремонта или с любой другой целью следует применять общепринятые процедуры. Однако в отношении легковоспламеняющихся хладагентов важно соблюдать правила мировой практики, поскольку необходимо учитывать воспламеняемость. Необходимо соблюдать следующий порядок действий:

- удалить хладагент;
- продувать контур инертным газом;
- опорожнить;
- еще раз продувать инертным газом;
- разомкнуть цепь путем разрезания или пайки.

Заправленный хладагент необходимо рекуперировать в соответствующие баллоны для рекуперации. В случае приборов, содержащих легковоспламеняющиеся хладагенты, систему необходимо продувать OFN для обеспечения безопасности блока. Возможно, этот процесс потребует повторить несколько раз. Для продувки холодильных систем нельзя использовать сжатый воздух или кислород.

Для приборов, содержащих легковоспламеняющиеся хладагенты, промывка осуществляется путем устранения вакуума в системе с помощью OFN и продолжения заполнения до достижения рабочего давления, затем необходимо выполнить сброс в атмосферу и снизить давление до вакуума. Данный процесс следует повторять до тех пор, пока в системе не останется хладагента. При последнем использовании заправки OFN, необходимо сбросить давление в системе до атмосферного, чтобы можно было приступить к работе. Данная операция является необходимой при выполнении работ по пайке патрубков.

Убедиться в том, что выходное отверстие вакуумного насоса находится вдали от источников воспламенения, а также обеспечена надлежащая вентиляция.

• Порядок заправки

В дополнение к стандартным процедурам заправки необходимо соблюдать следующие требования.

- Убедиться в том, что при использовании заправочного оборудования, загрязнение различными хладагентами исключено. В целях сведения к минимуму количества содержащегося в шлангах хладагента, длина шлангов или трубопроводов должна быть как можно короче.

•

Баллоны должны находиться в надлежащем положении в соответствии с инструкцией.

- Перед заправкой системы хладагентом убедиться, что система охлаждения заземлена.

- По завершении заправки (если она еще не завершена) необходимо промаркировать систему.

- Необходимо соблюдать особую осторожность, чтобы не переполнить систему охлаждения.

Перед перезаправкой системы, ее необходимо испытать под давлением с использованием соответствующего продувочного газа. По завершении заправки, но до ввода в эксплуатацию, система должна быть проверена на герметичность. До выезда с объекта необходимо провести повторное испытание на герметичность.

• Вывод из эксплуатации

Перед выполнением данной процедуры важно, чтобы специалист полностью ознакомился с оборудованием и всеми его деталями. В соответствии с рекомендуемой надлежащей практикой все хладагенты необходимо рекуперировать безопасным способом. На случай, если потребуются провести анализ перед дальнейшим использованием бывшего в употреблении хладагента, перед выполнением задачи необходимо взять пробу масла и хладагента. Важно чтобы перед началом выполнения задачи электроснабжение было обесточено.

a) Необходимо ознакомиться с оборудованием и его эксплуатацией.

b) Изолировать электрическую систему.

c) Прежде чем приступить к выполнению процедуры необходимо убедиться, что:

- в случае необходимости имеется механическое погрузочно-разгрузочное оборудование для работы с баллонами хладагента;

- в наличии имеются все средства индивидуальной защиты, правила их использования разъяснены;

- процесс рекуперации находится под постоянным наблюдением компетентного лица;

- оборудование для рекуперации и баллоны соответствуют надлежащим стандартам.

d) По возможности необходимо откачать хладагент из системы охлаждения.

e) При невозможности создания вакуума, необходимо соорудить коллектор, позволяющий удалять хладагент из различных частей системы.

f) Перед рекуперацией убедиться, что баллон находится на весах.

g) Запустить аппарат для рекуперации и действовать в соответствии с инструкцией производителя.

h) Запрещается переполнять баллоны. (Заправка жидкостью не более 80% объема).

i) Запрещается превышать максимальное рабочее давление в баллоне, даже временно.

h) Когда баллоны надлежащим образом заполнены и процесс завершен, необходимо убедиться, что баллоны и оборудование своевременно вывезены с места производства работ, а все запорные клапаны на оборудовании перекрыты.

i) Запрещается заправлять бывший в употреблении хладагент в другую систему охлаждения до тех пор, пока он не будет очищен и проверен.

- **Маркировка**

Оборудование должно иметь маркировку, указывающую на то, что оно было выведено из эксплуатации и опорожнено от хладагента. На табличке необходимо проставить дату и подпись. Для приборов, содержащих легковоспламеняющиеся хладагенты, необходимо убедиться, что на оборудовании имеются этикетки с указанием того, что оно содержит легковоспламеняющийся хладагент.

- **Рекуперация**

При удалении хладагента из системы, будь то для технического обслуживания или вывода из эксплуатации, рекомендуется соблюдать надлежащую практику безопасной рекуперации всех хладагентов.

При перекачке хладагента в баллоны необходимо следить за тем, чтобы использовались только подходящие баллоны для рекуперации хладагента. Убедиться в наличии необходимого количества баллонов, которые смогут вместить весь заряд системы. Все используемые баллоны предназначены для рекуперированного хладагента и имеют соответствующую маркировку (т.е. специальные баллоны для рекуперации хладагента). Баллоны должны быть укомплектованы клапаном сброса давления и соответствующими запорными клапанами, находящимися в надлежащем рабочем состоянии. Перед рекуперацией пустые баллоны вакуумируются и, по возможности, охлаждаются.

Оборудование для рекуперации должно находиться в надлежащем рабочем состоянии, оснащаться набором инструкций, касающихся данного оборудования, а также быть пригодным для рекуперации всех соответствующих хладагентов, включая, если применимо, легковоспламеняющиеся хладагенты. Кроме того, в наличии должны быть откалиброванные весы, находящиеся в надлежащем рабочем состоянии. Шланги должны быть укомплектованы герметичными разъемными соединениями и находиться в исправном состоянии. Перед использованием рекуператора необходимо убедиться в том, что он находится в исправном рабочем состоянии, за ним надлежащим образом осуществлялось техническое обслуживание и что все связанные с ним электрические компоненты герметизированы для предотвращения воспламенения в случае утечки хладагента. При возникновении сомнений необходимо проконсультироваться с производителем.

Рекуперированный хладагент необходимо вернуть поставщику хладагента в соответствующем баллоне для рекуперации и оформить соответствующий акт передачи отходов. Запрещается смешивать хладагенты в установках рекуперации и особенно в баллонах.

При снятии компрессоров или удалении компрессорного масла необходимо обеспечить откачку до приемлемого уровня, чтобы быть уверенным в том, что в смазочном материале не содержится легковоспламеняющийся хладагент. Процесс опорожнения производится перед возвратом компрессора поставщикам. Для ускорения данного процесса можно использовать лишь электронагрев корпуса компрессора. Слив масла из системы должен производиться безопасным способом.

- **Общая информация**

Прокладка патрубков должна быть сведена к минимальному количеству.

При этом должно соблюдаться соответствие национальным нормам по работе с газами.

Механические соединения, выполненные в соответствии с пунктом 22.118, должны быть доступны для технического обслуживания.



GREE ELECTRIC APPLIANCES, INC., ЧЖУХАЙ

Адрес: Вест Цзинцзи Роуд, Цяньшань, Чжухай, Гуандун, Китай,
519070 Тел.: (+86-756) 8522218

Факс: (+86-756) 8669426

Эл. почта: global@cn.gree.com

сайт: www.gree.com



600005067510